

ការណែនាំ

របៀបតម្លើង និងឯកសារយោងខ្លីៗ

Dell™ Vostro™ 420/220/220s

ការណែនាំនេះផ្តល់នូវទិដ្ឋភាពទូទៅ លក្ខណៈបច្ចេកទេស និងការតម្លើងសង្ខេប កម្មវិធី និងព័ត៌មានដោះស្រាយបញ្ហា សម្រាប់កុំព្យូទ័ររបស់អ្នក។ សម្រាប់ព័ត៌មានបន្ថែមអំពី ប្រព័ន្ធប្រតិបត្តិ ឧបករណ៍ និង បច្ចេកវិទ្យា សូមមើល *ការណែនាំបច្ចេកវិទ្យារបស់ Dell* នៅគេហទំព័រ support.dell.com ។

ម៉ូដែល: DCSCS, DCSCMF, DCSCSF

កំណត់ចំណាំ កំណត់សំគាល់ និងការប្រុងប្រយ័ត្ន

 **កំណត់ចំណាំ:** កំណត់ចំណាំចម្លងព្រឹត្តិមានសំខាន់ៗដែលជួយអ្នកក្នុងការប្រើប្រាស់ម៉ាស៊ីនកុំព្យូទ័រកាន់តែល្អប្រសើរឡើង ។

 **កំណត់សំគាល់:** កំណត់សំគាល់ចម្លងព្រឹត្តិការធ្វើឱ្យខូចខាតដែលអាចមានដល់គ្រឿងម៉ាស៊ីន ឬដែលនាំឱ្យមានការបាត់បង់ទិន្នន័យ និងប្រាប់អ្នកពីរបៀបជៀសវាងបញ្ហា ។

 **ការប្រុងប្រយ័ត្ន:** ការប្រុងប្រយ័ត្នចម្លងព្រឹត្តិសក្តានុពលដែលនាំឱ្យមានការខូចខាតដល់ទ្រព្យសម្បត្តិរបស់លើដងខ្លួន ឬក៏សេចក្តីស្លាប់ ។

ប្រសិនបើអ្នកបានទិញកុំព្យូទ័រលើម៉ាក Dell ឯកសារយោងផ្សេងៗនៅក្នុងឯកសារនេះពាក់ព័ន្ធនឹងប្រព័ន្ធ ប្រតិបត្តិ Microsoft Windows និងមិនអាចប្រើប្រាស់បានទេ ។

កំណត់ចំណាំផលិតផល Macrovision

ផលិតផលនេះមានបច្ចេកវិទ្យាការពារសិទ្ធិថតចម្លង ដែលត្រូវការការពារ ដោយប្រកាសនីយប័ត្រក្នុងកម្មវិធីមួយចំនួននៅសហរដ្ឋអាមេរិក និងសិទ្ធិកម្មសិទ្ធិបញ្ញារបស់ក្រុមហ៊ុន Macrovision Corporation និងម្ចាស់សិទ្ធិផ្សេងៗទៀត។ ការប្រើប្រាស់នូវបច្ចេកវិទ្យាការពារសិទ្ធិថតចម្លង ត្រូវមានការអនុញ្ញាតពី ក្រុមហ៊ុន Macrovision Corporation និងមានគោលបំណងប្រើប្រាស់នៅតែគេហដ្ឋាន និង ការកំណត់ច្បាស់លាស់ ឬកំណត់ដោយក្រុមហ៊ុន Macrovision Corporation ។ ហាមឱ្យ វិស្វកម្ម ឬរុះរើ។

ព័ត៌មានដែលមាននៅក្នុងឯកសារនេះ អាចធ្វើការផ្លាស់ប្តូរ ដោយមិនចាំបាច់ខ្លួនដំណើរ ។

© 2008 Dell Inc. All rights reserved ។

ការផលិតឡើងវិញ ដោះស្រាយនិងដំណាក់ដោយ ដែលគ្មានការអនុញ្ញាតខាងលើនៃក្រុមហ៊ុន Dell Inc. ត្រូវហាមឃាត់ជាដាច់ខាត ។

ពាណិជ្ជកម្មដែលបានប្រើប្រាស់ក្នុងឯកសារនេះគឺ: Dell ស្លាកសញ្ញា DELL, Vostro និង DellConnect គឺជាពាណិជ្ជកម្មនៃក្រុមហ៊ុន Dell Inc.។ Bluetooth គឺជាពាណិជ្ជកម្មក្រោមការសិទ្ធិរបស់ក្រុមហ៊ុន Bluetooth SIG, Inc. ហើយត្រូវបានប្រើប្រាស់ដោយក្រុមហ៊ុន Dell Inc. ដោយមានអាជ្ញាប័ណ្ណ។ Intel, Celeron, Pentium, Core2 Duo, និង Core2 Quad គឺជាពាណិជ្ជកម្មរបស់ក្រុមហ៊ុន Intel Corporation នៅក្នុងសហរដ្ឋអាមេរិក និងប្រទេសដទៃទៀត។ Blu-ray Disc គឺជាពាណិជ្ជកម្មរបស់ក្រុមហ៊ុន Blu-ray Disc Association ។ Microsoft, Windows, Internet Explorer, Windows Vista និងស្លាកសញ្ញាម៉ូតូចាប់ផ្តើមមើក Windows Vista គឺជាពាណិជ្ជកម្មនៃក្រុមហ៊ុន Microsoft Corporation នៅក្នុងសហរដ្ឋអាមេរិក និង/ឬប្រទេសដទៃទៀត។

ពាណិជ្ជកម្ម និងពាណិជ្ជនាមដទៃទៀត អាចត្រូវបានយកមកប្រើនៅក្នុងឯកសារនេះ ដើម្បីសំដៅទៅលើអត្ថបទ ដែលទាញយកសិទ្ធិលើសញ្ញា និងនាម រ៉ែលីកផលរបស់ពួកគេ។ ក្រុមហ៊ុន Dell Inc. មិនទាញយកនូវអត្ថប្រយោជន៍ សិទ្ធិជាម្ចាស់ ពាណិជ្ជកម្ម និងពាណិជ្ជនាមដែលមិនមែនជារបស់ខ្លួនឡើយ។

ម៉ូដែល: DCSCLE, DCSCMF, DCSCSF

មាតិកា



1	ការរកព័ត៌មាន	7
2	ការតម្លើងកុំព្យូទ័រ	9
	ការតម្លើងឆាប់រហ័ស	9
	តម្លើងកុំព្យូទ័ររបស់អ្នកនៅក្នុងកន្លែងមួយដែលមានអ្វីព័ទ្ធជុំវិញ	14
	ការភ្ជាប់អ៊ីនធឺណេត.	16
	តម្លើងការភ្ជាប់អ៊ីនធឺណេតរបស់អ្នក.	16
	ការផ្ទេរព័ត៌មានទៅកុំព្យូទ័រថ្មី.	18
3	អំពីកុំព្យូទ័ររបស់អ្នក	21
	រូបមើលពីខាងមុខរបស់ Vostro 420	21
	រូបមើលពីក្រោយរបស់ Vostro 420	22
	ឧបករណ៍ភ្ជាប់ផ្ទាំងខាងក្រោយរបស់ Vostro 420.	23
	រូបមើលពីខាងមុខរបស់ Vostro 220	24
	រូបមើលពីខាងក្រោយរបស់ Vostro 220.	25
	រន្ធដោតប៊ែកខាងក្រោយរបស់ Vostro 220	26

	រូបមើលពីខាងមុខរបស់ Vostro 220s	27
	រូបមើលពីខាងក្រោយរបស់ Vostro 220s	28
	រន្ធអោកបំបែកខាងក្រោយរបស់ Vostro 220s	29
4	ព័ត៌មានលំអិត	31
5	ការដោះស្រាយបញ្ហា	41
	ឧបករណ៍	41
	ភ្លើងថាមពលអគ្គិសនី	41
	កូដសម្លេង	41
	សារបង្ហាញពីកំហុស	43
	សារប្រព័ន្ធ	49
	ការដោះស្រាយនូវបញ្ហាកម្មវិធី និងគ្រឿងម៉ាស៊ីន	50
	កម្មវិធីវិភាគបញ្ហារបស់ Dell	51
	ការណែនាំដោះស្រាយបញ្ហា	53
	បញ្ហាថាមពល	53
	បញ្ហាអង្គចងចាំ	54
	ការដាច់សោរ និងបញ្ហាកម្មវិធី	55
	សេវាកម្មធ្វើបច្ចុប្បន្នភាពបច្ចេកទេសរបស់ក្រុមហ៊ុន Dell	57
	ឧបករណ៍ជំនួយរបស់ក្រុមហ៊ុន Dell	57
6	ការតម្លើងកម្មវិធីឡើងវិញ	59
	ជ្រាយវីរ	59

	ការកំណត់ដោយវីរ	59
	ការតម្លើងដោយវីរ និងឧបករណ៍នានា	60
	ការស្តារឡើងវិញនូវប្រព័ន្ធដំណើរការរបស់អ្នក	62
	ការប្រើប្រាស់ Microsoft® Windows® System Restore	62
	ការប្រើ Dell™ Factory Image Restore.	64
	ការប្រើប្រាស់មីឡឺប្រព័ន្ធដំណើរការ.	65
7	ការទទួលជំនួយ	67
	ការទទួលយកជំនួយ.	67
	ជំនួយបច្ចេកទេស និង សេវាកម្មអតិថិជន.	68
	សេវាកម្មតាម ប្រព័ន្ធអ៊ីនធឺណិត.	68
	អ្នកអាចសិក្សាលើផលិតផល និង សេវាកម្ម Dell	
	តាមគេហទំព័រដូចខាងក្រោម:	68
	សេវា AutoTech.	69
	សេវាស្វ័យប្រវត្តិពិនិត្យស្ថានភាពការបញ្ជាទិញ.	70
	បញ្ហាជាមួយការបញ្ជាទិញរបស់អ្នក	70

ការបណ្តុះបណ្តាលដើម្បីជួសជុលតាមការធានា ឬការសងប្រាក់វិញ	70
មុនពេលហៅទូរស័ព្ទ	71
ទំនាក់ទំនងមក Dell	73
បញ្ជីពាក្យ	75

ការរកព័ត៌មាន

-  **កំណត់ចំណាំ:** សក្ខីភាព និង មីឡឺមួយចំនួន អាចជាជម្រើស និងមិនអាចមានពេលដឹកបញ្ជូនកុំព្យូទ័ររបស់អ្នកមក ។ សក្ខីភាព ឬមីឡឺមួយចំនួន អាចនឹងមិនមាននៅក្នុងប្រទេសមួយចំនួន ។
-  **កំណត់ចំណាំ:** សម្រាប់ព័ត៌មានបន្ថែម អាចមានភ្ជាប់មកជាមួយកុំព្យូទ័ររបស់អ្នក ។

ឯកសារ/មីឡេ/ស្វាកសញ្ញា	មាតិកា
<p>Service Tag/Express Service Code</p> <p>លេខកូដសេវារបស់ និងស្លាកសេវា គឺស្ថិតនៅលើកុំព្យូទ័រ របស់អ្នក</p>	<ul style="list-style-type: none"> • ប្រើស្លាកសេវា (Service Tag) ដើម្បីកំណត់កុំព្យូទ័ររបស់អ្នក នៅពេលអ្នកប្រើ support.dell.com ឬទំនាក់ទំនងជំនួយ ។ • បញ្ចូលលេខកូដសេវារបស់ ដើម្បីណែនាំការរកឃើញនៅពេលធ្វើការទាក់ទងជំនួយ ។
<p>Drivers and Utilities Media</p> <p>មីឡេ ជ្រាយវិរ និង ឧបករណ៍ (Drivers and Utilities) គឺជាស៊ីឌី ឌីវីឌី ឬប្រភេទមីឡេផ្សេងទៀត ដែលអាចដឹកជញ្ជូនភ្ជាប់មកជាមួយកុំព្យូទ័ររបស់អ្នក ។</p>	<ul style="list-style-type: none"> • កម្មវិធីវិភាគមួយ សម្រាប់កុំព្យូទ័ររបស់អ្នក • មានជ្រាយវិរជាច្រើន សម្រាប់កុំព្យូទ័ររបស់អ្នក <p>កំណត់ចំណាំ: ជ្រាយវិរផ្សេងៗ និងបច្ចុប្បន្នភាពឯកសារអាចរកបាននៅគេហទំព័រ support.dell.com ។</p> <ul style="list-style-type: none"> • កម្មវិធីប្រព័ន្ធកុំព្យូទ័រ លើតុ (Desktop System Software: DSS) • ឯកសារ Readme files <p>កំណត់ចំណាំ: សម្រាប់ឯកសារអាននេះ (Readme files) អាចនឹងបញ្ចូលនូវមីឡេ ដើម្បីផ្តល់នូវបច្ចុប្បន្នភាពការផ្លាស់ប្តូរបច្ចេកទេស ចំពោះកុំព្យូទ័ររបស់អ្នក ឬឯកសារយោងផ្នែកបច្ចេកទេស សម្រាប់អ្នកបច្ចេកទេស ឬអ្នកប្រើប្រាស់ ដែលមានបទពិសោធន៍ ។</p>
<p>Operating System Media</p> <p>មីឡេ ប្រព័ន្ធដំណើរការ (Operating System) គឺជាស៊ីឌី ឬ ឌីវីឌី ដែលមានភ្ជាប់មកជាមួយកុំព្យូទ័ររបស់អ្នក ។</p>	<ul style="list-style-type: none"> • តម្លើង ប្រព័ន្ធដំណើរការរបស់អ្នកឡើងវិញ ។

ឯកសារ/មីនៀ/ស្លាកសញ្ញា	មាតិកា
<p>Safety, Regulatory, Warranty, and Support Documentation</p> <p>ប្រភេទឯកសារទាំងនេះ អាចមានភ្ជាប់មកជាមួយកុំព្យូទ័ររបស់អ្នក ។ សម្រាប់ព័ត៌មានទូទៅបន្ថែម សូមមើលគេហទំព័រការអនុវត្តតាមច្បាប់ក្នុង www.dell.com តាម www.dell.com/regulatory_compliance ។</p>	<ul style="list-style-type: none"> • ព័ត៌មានធានារ៉ាប់រង • លក្ខខណ្ឌ (សម្រាប់តែអាមេរិកប៉ុណ្ណោះ) • ការណែនាំពីសុវត្ថិភាព • ព័ត៌មានទូទៅ • ព័ត៌មានប្រសិទ្ធិភាព • ការយល់ព្រមអាជ្ញាប័ណ្ណអ្នកប្រើប្រាស់ចុងក្រោយ
<p>Service Manual</p> <p>កូនសៀវភៅណែនាំសេវាកម្ម (Service Manual) សម្រាប់កុំព្យូទ័ររបស់អ្នក អាចរកបាននៅគេហទំព័រ support.dell.com ។</p>	<ul style="list-style-type: none"> • របៀបលុប និងផ្លាស់ត្រៀមបន្ទាស • របៀបកំណត់រចនាសម្ព័ន្ធ ការកំណត់ប្រព័ន្ធ • របៀបដោះស្រាយបញ្ហា
<p>Dell Technology Guide</p> <p>មគ្គុទ្ទេសក៍ណែនាំបច្ចេកវិទ្យា Dell (Dell Technology Guide) មាននៅ support.dell.com ។</p>	<ul style="list-style-type: none"> • អំពីប្រព័ន្ធដំណើការរបស់អ្នក • ការប្រើនូវឧបករណ៍សម្រាប់ថែរក្សាម៉ាស៊ីន • ការយល់នូវបច្ចេកវិទ្យា ដូចជា RAID អ៊ិនធឺណិត Bluetooth® បច្ចេកវិទ្យាគ្មានខ្សែ អ៊ីម៉ែល បណ្តាញ និងផ្សេងៗ ។
<p>Microsoft® Windows® License Label</p> <p>អាជ្ញាប័ណ្ណ Microsoft Windows របស់អ្នក គឺមាននៅលើកុំព្យូទ័ររបស់អ្នក ។</p>	<ul style="list-style-type: none"> • ផ្តល់នូវគន្លឹះផលិតផលប្រព័ន្ធដំណើការរបស់អ្នក ។

ការតម្លើងកុំព្យូទ័រ

ការតម្លើងឆាប់រហ័ស

! ការប្រុងប្រយ័ត្ន: សូមអានព័ត៌មានសុវត្ថិភាព ដែលដាក់ភ្ជាប់ជាមួយកុំព្យូទ័រជាមុនសិន មុននឹងចាប់ផ្តើមដំណើរការតម្លើងនៅ ក្នុងផ្នែកនេះ។ សម្រាប់ព័ត៌មានបន្ថែមពី សុវត្ថិភាពនៃការតម្លើងល្អបំផុត សូមមើលនៅក្នុងគេហទំព័រណែនាំតាមរយៈ: www.dell.com/regulatory_compliance ។

✍ កំណត់សម្គាល់: ឧបករណ៍ខ្លះអាចមិនមាន ប្រសិនបើមិនបានកុម្មវិញ។

- 1 ភ្ជាប់គ្រឿង ដោយប្រើខ្សែមួយក្នុងចំណោមខ្សែទាំងពីរនេះ: ខ្សែ DVI ពណ៌ស ឬខ្សែ VGA ពណ៌ខៀវ។ ខ្សែ VGA ជាមួយ DVI ភ្ជាប់ទៅអាជ្ញាបត្រ VGA អាចប្រើសម្រាប់រន្ធខ្សែ សម្រាប់វីដេអូជាមួយឧបករណ៍ភ្ជាប់ DVI ។

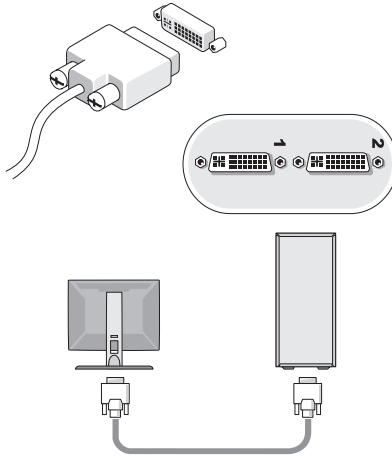

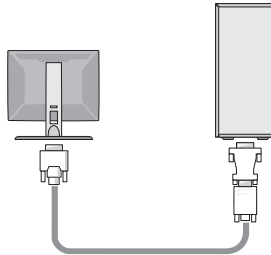
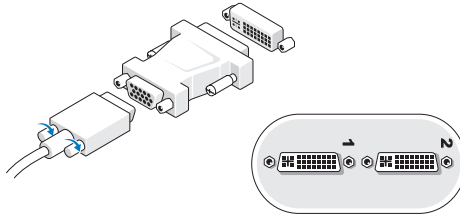
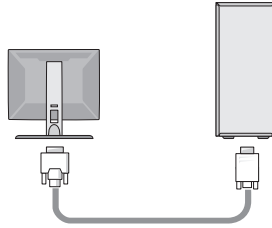
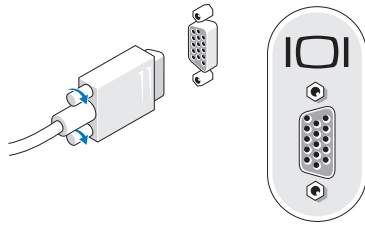

2 ភ្ជាប់ ឧបករណ៍ដែលមានខ្សែ USB ដូចជាយឺបូដ ឬម៉ៅស៍ ។

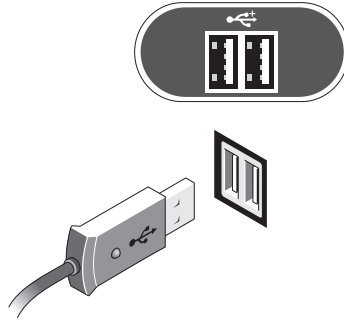

3 ភ្ជាប់ខ្សែបណ្តាញ

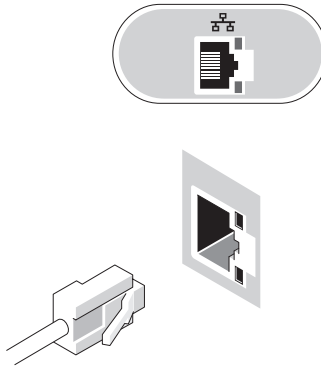

4 ភ្ជាប់ម៉ូដឹម

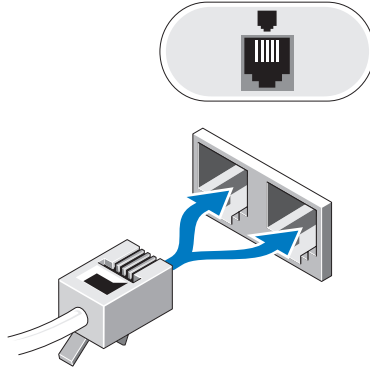

5 ភ្ជាប់ខ្សែចាមពលអគ្គិសនី

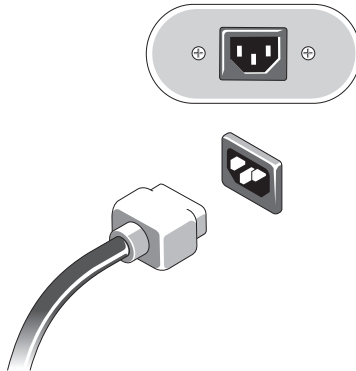

6 ចុចលើចំបូកបើកដំណើរការនៅលើអេក្រង់ និងកុំព្យូទ័រ

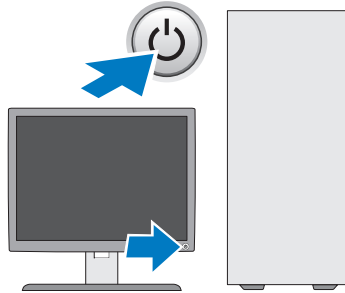

7 ភ្ជាប់ទៅបណ្តាញរបស់អ្នក

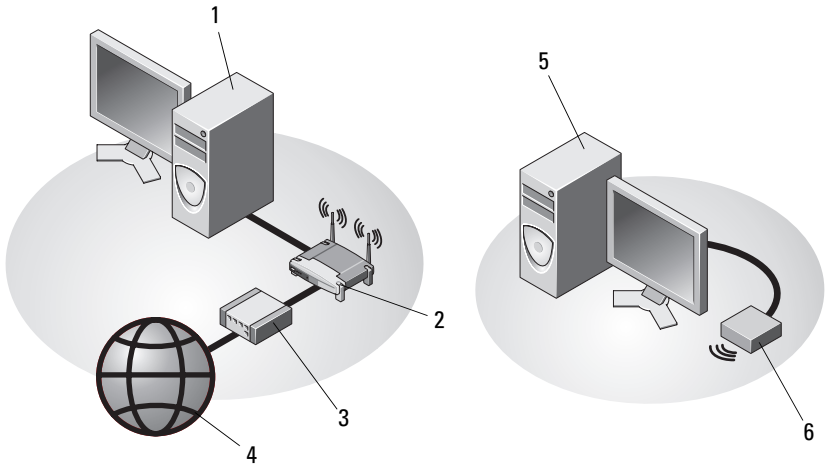

1 កុំព្យូទ័រលើតុជាមួយខ្សែអាដាប់ទ័រ

2 ឧបករណ៍អត់ខ្សែ

3 ខ្សែ ឬម៉ូដឹម DSL

4 សេវាកម្មឥន្តធានា

5 កុំព្យូទ័រលើតុជាមួយប្រអប់ USB អត់ខ្សែ

6 អាដាប់ទ័រឧបករណ៍អត់ខ្សែ USB

តម្លើងកុំព្យូទ័ររបស់អ្នកនៅក្នុងកន្លែងមួយដែលមានអ្វីពុំធម្មតា

ការតម្លើងកុំព្យូទ័ររបស់លោកអ្នកនៅក្នុងកន្លែងមួយដែលមានអ្វីពុំធម្មតា អាចកាត់បន្ថយខ្យល់ចេញចូល និងអាចជះឥទ្ធិផលដល់ ដំណើរការកុំព្យូទ័ររបស់អ្នក ដែលអាចបណ្តាលអោយវាឡើងកំដៅខ្លាំង ។ សូមអនុវត្តតាមការណែនាំខាងក្រោមនៅពេលតម្លើង កុំព្យូទ័ររបស់អ្នកនៅក្នុងកន្លែងមួយដែលមានអ្វីពុំធម្មតា ។

⚠️ ការប្រុងប្រយ័ត្ន: សូមអានការណែនាំពីសុវត្ថិភាពដែលដាក់ភ្ជាប់ជាមួយកុំព្យូទ័ររបស់អ្នកមុននឹងតម្លើងកុំព្យូទ័ររបស់អ្នក នៅក្នុងកន្លែងដែលមានអ្វីពុំធម្មតា ។ សម្រាប់ព័ត៌មានបន្ថែមពីសុវត្ថិភាពល្អបំផុតសូមមើលនៅក្នុងគេហទំព័រណែនាំតាមរយៈ www.dell.com/regulatory_compliance ។

➡️ កំណត់សម្គាល់: ព័ត៌មានលម្អិតពីដំណើរការស៊ីតុណ្ហភាពដែលបានបង្ហាញនៅក្នុងឯកសារនេះ បញ្ជាក់ពីដំណើរការស៊ីតុណ្ហភាពពុំធម្មតា ជុំវិញអតិបរមា ។ ត្រូវគិតពីស៊ីតុណ្ហភាពនៅក្នុងបរិវេណបន្ទប់នៅពេលតម្លើងកុំព្យូទ័ររបស់អ្នកនៅក្នុងកន្លែងមួយដែលមានអ្វីពុំធម្មតា ។ ឧទាហរណ៍ ប្រសិនបើស៊ីតុណ្ហភាពបន្ទប់ 25°C (77°F) ត្រូវមើលនៅក្នុងព័ត៌មានលម្អិតពីស៊ីតុណ្ហភាពដែលបានបញ្ជាក់ថា អ្នកមានពី 5° ទៅ 10°C (9° ទៅ 18°F) គំលាតស៊ីតុណ្ហភាពមុននឹងឈានដល់ស៊ីតុណ្ហភាពអតិបរមានៅពេលដំណើរការកុំព្យូទ័រ ។ សម្រាប់ព័ត៌មានបន្ថែម សូមមើល “ព័ត៌មានលម្អិត” នៅទំព័រទី 31 ។

- ទុកប្រឡោះតិចបំផុត 10.2 សង់ទីម៉ែត្រ (4អ៊ីញ) គ្រប់ជ្រុងនៃកុំព្យូទ័រ ដែលជារន្ធខ្យល់ដើម្បីអោយខ្យល់ចេញចូល បានល្អ ។
- ប្រសិនបើបន្ទប់របស់លោកអ្នកមានទ្វារ ទ្វារនោះត្រូវតែអោយខ្យល់ចេញចូលនៅក្នុងបន្ទប់បាន 30% ពីខាងមុខ និង ខាងក្រោយ ។

➡️ កំណត់សម្គាល់: កុំតម្លើងកុំព្យូទ័ររបស់អ្នកនៅក្នុងកន្លែងមួយដែលមានអ្វីពុំធម្មតាដែលមិនមានខ្យល់ចេញ ចូល ។ ការរាំងស្ទះកម្រិតខ្យល់ចេញចូល អាចធ្វើអោយប៉ះពាល់ដល់ដំណើរការកុំព្យូទ័ររបស់អ្នក ដែលអាចធ្វើអោយវាឡើងកំដៅខ្លាំង ។

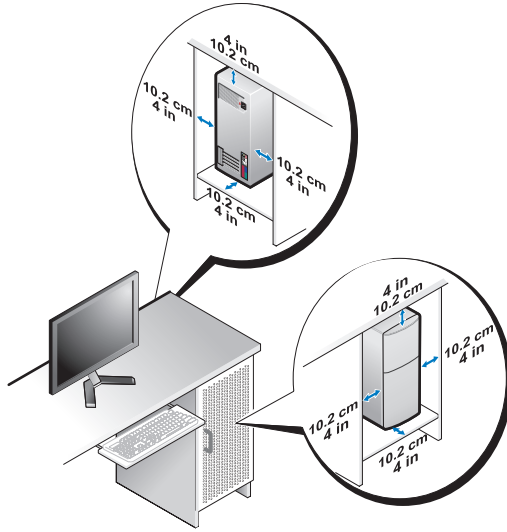

- សូមទុកចន្លោះយ៉ាងហោចណាស់ 5.1 សងទីម៉ែត (2អ៊ីញ) ពីខាងក្រោយ កុំលូតទៅជញ្ជាំង ដើម្បីអោយខ្យល់ចេញ ចូលបានល្អ ប្រសិនបើអ្នកឆ្លើងវ៉ានៅកាន់ ជ្រុងកុំ ឬនៅក្រោមតុ។

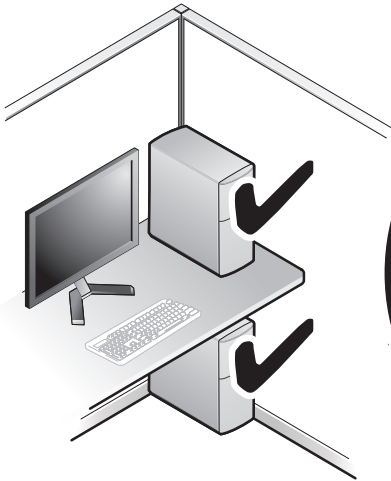

ការភ្ជាប់អ៊ីនធឺណិត

កំណត់សម្គាល់: អ្នកផ្តល់សេវាអ៊ីនធឺណិត និងការផ្តល់សេវានេះមានលក្ខណៈខុសៗគ្នា ទៅតាមប្រទេស ។

ដើម្បីភ្ជាប់អ៊ីនធឺណិត លោកអ្នកត្រូវភ្ជាប់ម៉ូដឹម ឬណេតវ័ក និងមានអ្នកផ្តល់សេវាអ៊ីនធឺណិត ។
ប្រសិនបើអ្នកប្រើសេវាភ្ជាប់ តាមទូរស័ព្ទ សូមភ្ជាប់ខ្សែទូរស័ព្ទទៅនឹង ឧបករណ៍ភ្ជាប់ម៉ូដឹមនៅកុំព្យូទ័ររបស់អ្នក
*និងភ្ជាប់ទៅនឹងខ្សែទូរស័ព្ទនៅជាប់ជញ្ជាំង មុននឹងចាប់ផ្តើមភ្ជាប់អ៊ីនធឺណិត ។ *ប្រសិនបើអ្នកប្រើសេវាអ៊ីនធឺណិត**
DSL ឬ ការភ្ជាប់ដោយខ្សែ ឬប្រព័ន្ធគ្នាយរណប សូម ទាក់ទងទៅអ្នកផ្តល់សេវាអ៊ីនធឺណិត ឬ
សេវាទូរស័ព្ទដើម្បីទទួលការណែនាំពីការតម្រូវឡើងនេះ ។

តម្រូវការភ្ជាប់អ៊ីនធឺណិតរបស់អ្នក

ដើម្បីភ្ជាប់ប្រព័ន្ធអ៊ីនធឺណិតដែលផ្តល់ដោយអ្នកផ្តល់សេវាអ៊ីនធឺណិត ទៅនឹងកុំព្យូទ័រលើតុរបស់អ្នក ត្រូវ:

- 1 រក្សាទុក និងបិទរាល់ឯកសារ ឬ កម្មវិធីដែលបានបើកទាំងអស់
- 2 ចុច 2 ដងលើរូប ISP នៅលើផ្ទៃមុខរបស់ Microsoft® Windows®
- 3 ធ្វើតាមការណែនាំដែលបង្ហាញនៅលើអេក្រងដើម្បីបញ្ចប់ការភ្ជាប់ ។

ករណីមិនលើញរូប ISP នៅលើ desktop របស់អ្នក ឬ អ្នកចង់ភ្ជាប់ជាមួយអ្នកផ្តល់សេវាអ៊ីនធឺណិត (ISP) ផ្សេង សូមធ្វើតាមជំហានមួយចំនួន ចំពោះផ្នែកដែលសមស្របដូចខាងក្រោម ។

កំណត់សម្គាល់: សូមមើលសៀវភៅណែនាំពីបច្ចេកវិទ្យារបស់ Dell ប្រសិនបើអ្នកមិនអាចភ្ជាប់អ៊ីនធឺណិតបាន ។
ប្រសិន បើអ្នកមិនអាចភ្ជាប់បានដោយជោគជ័យ នេះប្រហែលមកពីសេវាដែលផ្តល់ដោយអ្នកផ្តល់សេវាអ៊ីនធឺណិត
ផុតកំណត់ ។ ប្រសិនបើមានករណីនេះកើតឡើង សូមទំនាក់ទំនងអ្នកផ្តល់សេវាអ៊ីនធឺណិតរបស់អ្នក
ដើម្បីត្រួតពិនិត្យស្ថានភាពសេវា ឬក៏ ព្យាយាមភ្ជាប់ម្តងទៀតនៅពេលក្រោយ ។

កំណត់សម្គាល់: សូមទទួលព័ត៌មានអោយបានគ្រប់គ្រាន់ពីអ្នកផ្តល់សេវាអ៊ីនធឺណិតរបស់អ្នក ។
ប្រសិនបើមិនមានអ្នកផ្តល់ សេវាអ៊ីនធឺណិតទេ សូមពិគ្រោះយោបល់ពីការភ្ជាប់នេះ ជាមួយជំនួយភ្ជាប់អ៊ីនធឺណិត ។

Microsoft® Windows Vista® Operating System

- 1 រក្សាទុក និងបិទរាល់ឯកសារ ឬ កម្មវិធីដែលបានបើកទាំងអស់
- 2 ចុចលើចំកូង Windows Vista  → Control Panel
- 3 ក្រោមពាក្យ Network and Internet ចុចលើ Connect to the Internet

4 នៅក្នុងផ្ទាំង **Connect to the Internet** ដែលបានបើក សូមចុចលើ **Broadband (PPPoE)** ឬ **Dial-up** ទៅតាមវិធីដែលអ្នកចង់ភ្ជាប់ :

- សូមចុចយកពាក្យ **Broadband** ប្រសិនបើអ្នកចង់ភ្ជាប់តាមប្រព័ន្ធ DSL ម៉ូឌឹមឆ្កាយរណប ម៉ូឌឹមទូរទស្សន៍ខ្សែកាប ឬបច្ចេកវិទ្យាពត៌ខ្សែ Bluetooth
- សូមចុចយកពាក្យ **Dial-up** ប្រសិនបើអ្នកប្រើម៉ូឌឹមទូរស័ព្ទលើតុ ឬ ISDN



កំណត់សម្គាល់: ប្រសិនបើអ្នកមិនដឹងប្រភេទនៃការភ្ជាប់ណាមួយដែលត្រូវជ្រើសរើស សូមចុចលើពាក្យ **Help me choose** ឬទាក់ទងអ្នកផ្តល់សេវាអ៊ីនធឺណិតរបស់អ្នក ។

5 ដើម្បីបញ្ចប់ការភ្ជាប់ អនុវត្តតាមការណែនាំនៅលើអេក្រង់ និងប្រើប្រាស់ ព័ត៌មានពីការភ្ជាប់ផ្តល់ ដោយអ្នកផ្តល់សេវា អ៊ីនធឺណិត ។

Microsoft Windows® XP

- 1 រក្សាទុក និងបិទរាល់ឯកសារ ឬ កម្មវិធីដែលបានបើកទាំងអស់
- 2 ចុចលើ **Start**→ **Internet Explorer**→ **Connect to the Internet**
- 3 នៅលើផ្ទាំងបន្ទាប់ ចុចលើជំរើសដែលសមស្រប :
 - ប្រសិនបើមិនមាន អ្នកផ្តល់សេវាអ៊ីនធឺណិត ចុចលើ **Choose from a list of Internet service providers (ISPs)** ។
 - ប្រសិនបើអ្នកបានទទួលព័ត៌មានពីការភ្ជាប់ពីអ្នកផ្តល់សេវាអ៊ីនធឺណិត ប៉ុន្តែមិនទាន់បានទទួល ស៊ីឌីស ម្រាប់ភ្ជាប់ ចុចលើ **Set up my connection manually** ។
 - ប្រសិនបើមានស៊ីឌីស ម្រាប់ភ្ជាប់ ចុចលើ **Use the CD I got from an ISP**

4 ចុច **Next**
ប្រសិនបើអ្នកជ្រើសយក **Set up my connection manually** ជំហានទី 3 សូមបន្តទៅជំហានទី ជំហានទី 5 ។ បើមិនដូច្នោះទេអនុវត្តតាមការណែនាំនៅលើ អេក្រង់ដើម្បីបញ្ចប់ការតម្កើង ។



កំណត់សម្គាល់: ប្រសិនបើអ្នកមិនដឹងថាត្រូវជ្រើសរើសការភ្ជាប់ប្រភេទណា សូមទាក់ទងអ្នកផ្តល់សេវាអ៊ីនធឺណិតរបស់អ្នក ។

- 5 ចុចលើជំរើសដែលសមស្រប នៅពីក្រោមសំណួរ: **How do you want to connect to the Internet?** បន្ទាប់ មកចុច **Next** ។
- 6 ប្រើប្រាស់ព័ត៌មានពីការភ្ជាប់ដែលផ្តល់ដោយអ្នកផ្តល់សេវាអ៊ីនធឺណិតដើម្បីបញ្ចប់ការភ្ជាប់ ។

ការផ្ទេរព័ត៌មានទៅកុំព្យូទ័រថ្មី

Microsoft® Windows Vista® Operating System

- 1 ចុចចិត្ត Start របស់ Windows Vista  បន្ទាប់មក ចុច Transfer files and settings→ Start Windows Easy Transfer
- 2 នៅក្នុងប្រអប់ User Account Control ចុច Continue
- 3 ចុច Start a new transfer ឬ Continue a transfer in progress
- 4 ធ្វើតាមការណែនាំនៅលើអេក្រង់ តាមរយៈផ្ទាំងជំនួយ Windows Easy Transfer

Microsoft Windows® XP

Windows XP ផ្តល់នូវ Files and Settings Transfer Wizard ដើម្បីផ្ទេរទិន្នន័យពីកុំព្យូទ័រដើម ចាស់ ទៅកុំព្យូទ័រថ្មី ។

អ្នកអាចផ្ទេរទិន្នន័យទៅកុំព្យូទ័រថ្មីតាមបណ្តាញ (network) ឬ ការភ្ជាប់ជាស៊េរី (serial connection) ឬអ្នកអាចទុកវានៅក្នុងមីឡឺដែល អាចដកចេញចូលបាន ដូចជា ស៊ីឌីដែលអាចកត់ត្រាបាន ដើម្បីផ្ទេរទៅកុំព្យូទ័រថ្មី ។

 **កំណត់សម្គាល់:** អ្នកអាចផ្ទេរព័ត៌មានពីកុំព្យូទ័រចាស់ទៅកុំព្យូទ័រថ្មី តាមរយៈការភ្ជាប់ផ្ទាល់ serial cable ទៅនឹងរន្ធដោត input/output (I/O) នៃកុំព្យូទ័រទាំងពីរ ។ ចំពោះការណែនាំពីការភ្ជាប់ខ្សែរវាងកុំព្យូទ័រទាំងពីរ សូមមើលចំនេះដឹងមូលដ្ឋានរបស់ Microsoft លេខ #305621 ដែលមានចំនងជើងថា *របៀបភ្ជាប់ខ្សែផ្ទាល់រវាងកុំព្យូទ័រពីរនៅក្នុង Windows XP* ។ ព័ត៌មាននេះអាចមានសម្រាប់ ប្រទេសមួយចំនួនប៉ុណ្ណោះ ។

ចំពោះការផ្ទេរព័ត៌មានទៅកុំព្យូទ័រថ្មី អ្នកត្រូវតែដំណើរការ Files and Settings Transfer Wizard ។

ការដំណើរការ Files and Settings Transfer Wizard ជាមួយ the Operating System Media

 **កំណត់សម្គាល់:** ដំណើរការនេះតំរូវអោយមានមីឡឺ ប្រព័ន្ធដំណើរការ។ មីឡឺនេះអាចមានសម្រាប់តែកុំព្យូទ័រមួយចំនួន ប៉ុណ្ណោះ ។

ដើម្បីរៀបចំកុំព្យូទ័រថ្មីសម្រាប់ការផ្ទេរឯកសារ ត្រូវ :

- 1 បើក Files and Settings Transfer Wizard : ចុច Start→ All Programs→ Accessories→ System Tools→ Files and Settings Transfer Wizard ។
- 2 នៅពេលដែលអេក្រង់ Files and Settings Transfer Wizard លេចមក ចុច Next
- 3 ចំពោះសំណួរ Which computer is this? ចុចលើ New Computer→ Next
- 4 ចំពោះសំណួរ Do you have a Windows XP CD? ចុចលើ I will use the wizard from the Windows XP CD→ Next
- 5 នៅពេលពាក្យ Now go to your old computer លេចមក សូមចូលទៅកុំព្យូទ័រចាស់ ឬកុំព្យូទ័រដើមរបស់អ្នក ។ សម្រាប់ពេលនេះ សូមកុំ ចុចលើពាក្យ Next

ដើម្បីចម្លងទិន្នន័យពីកុំព្យូទ័រចាស់ ត្រូវ :

- 1 នៅលើកុំព្យូទ័រចាស់ បញ្ចូលមីឡេប្រព័ន្ធប្រតិបត្តិការ របស់ Windows XP
- 2 នៅលើទំព័រស្ថាបនាមិនរបស់ Microsoft Windows XP ចុច Perform additional tasks
- 3 នៅពីក្រោម What do you want to do? ចុចលើ Transfer files and settings→ Next
- 4 ចំពោះសំណួរ Which computer is this? ចុច Old Computer→ Next
- 5 នៅលើអេក្រង់ Select a transfer method ចុចលើវិធីផ្ទេរឯកសារដែលអ្នកចូលចិត្ត
- 6 ចំពោះសំណួរ What do you want to transfer? ជ្រើសយកប្រភេទដែលអ្នក ចង់ផ្ទេររបន្ទាប់មក ចុច Next
បន្ទាប់ពីព័ត៌មានបានចម្លងអស់ អេក្រង់ Completing the Collection Phase និងបង្ហាញ ។
- 7 ចុច Finish

ដើម្បីផ្ទេរទិន្នន័យទៅកុំព្យូទ័រថ្មី ត្រូវ :

- 1 នៅលើអេក្រង់ Now go to your old computer នៅកុំព្យូទ័រថ្មីរបស់អ្នក ចុច Next
- 2 ចំពោះ Where are the files and settings? ជ្រើសរើសវិធីសាស្ត្រដែលអ្នក ប្រើសម្រាប់ផ្ទេរឯកសារ និង settings បន្ទាប់មកចុច Next
ផ្ទាំងជំនួយនិងដាក់ឯកសារ និង settings ទៅកុំព្យូទ័រថ្មីរបស់អ្នក
- 3 នៅលើអេក្រង់ Finished ចុចលើពាក្យ Finished ហើយចាប់ផ្តើមកុំព្យូទ័រសារជាថ្មី

ដំណើរការ Files and Settings Transfer Wizard ដោយគ្មានមីឡេប្រព័ន្ធប្រតិបត្តិការ

ដើម្បីដំណើរការ Files and Settings Transfer Wizard ដោយគ្មានមីឡេប្រព័ន្ធប្រតិបត្តិការ អ្នកត្រូវបង្កើត ឌីសជំនួយ ដែលអាចអោយអ្នកបង្កើតឯកសាររូបភាពជំនួយឱ្យមេឌៀដែលអាចដកចេញចូលបាន ។ ដើម្បីបង្កើតឌីសជំនួយ ប្រើប្រាស់កុំព្យូទ័រថ្មីជាមួយ Windows XP និងធ្វើតាមជំហានដូចខាងក្រោម:

- 1 បើក Files and Settings Transfer Wizard : ចុច Start→ All Programs→ Accessories→ System Tools→ Files and Settings Transfer Wizard
- 2 នៅពេលផ្ទាំង Files and Settings Transfer Wizard បង្ហាញមក ចុច Next
- 3 ចំពោះ Which computer is this? ចុច New Computer→ Next
- 4 ចំពោះ Do you have a Windows XP CD? ចុចលើ I want to create a Wizard Disk in the following drive→ Next
- 5 បញ្ចូលមីឡេដែលអាចលុបបានដូចជា ស៊ីឌីដែលអាចកត់ត្រាបាន ហើយចុច OK

- 6 នៅពេលការបង្កើតឌីស បញ្ចប់ និងសារ Now go to your old computer បង្ហាញមក កុំចុច Next
- 7 សូមចូលទៅក្នុងកុំព្យូទ័រចាស់របស់អ្នក

ដើម្បីចម្លងទិន្នន័យពីកុំព្យូទ័រចាស់របស់អ្នក ត្រូវ :

- 1 នៅកុំព្យូទ័រចាស់ បញ្ចូលឌីសជំនួយ បន្ទាប់មកចុច Start→ Run
- 2 នៅក្នុងផ្ទាំង Open នៅលើផ្ទាំង Run ស្វែងរក fastwiz (នៅលើម៉ឺនុយដែលអាចដកចេញចូលបាន ដែលសមស្រប) បន្ទាប់មកចុច OK
- 3 នៅលើអេក្រង Files and Settings Transfer Wizard ចុច Next
- 4 ចំពោះ Which computer is this? ចុច Old Computer→ Next
- 5 នៅលើអេក្រង Select a transfer method ចុចវិធីសាស្ត្រផ្ទេរដែលអ្នកចូលចិត្ត
- 6 ចំពោះ What do you want to transfer? ជ្រើសរើសប្រភេទដែលអ្នកចង់ ផ្ទេរ និង ចុច Next
បន្ទាប់ពីព័ត៌មានត្រូវបានចម្លងរួច អេក្រង Completing the Collection Phase និងបង្ហាញ
- 7 ចុច Finish

ដើម្បីផ្ទេរទិន្នន័យទៅកុំព្យូទ័រថ្មី ត្រូវ :

- 1 នៅលើអេក្រង Now go to your old computer នៅកុំព្យូទ័រថ្មីរបស់អ្នក ចុច Next
- 2 ចំពោះ Where are the files and settings? ជ្រើសរើសវិធីសាស្ត្រដែលអ្នក ប្រើដើម្បីផ្ទេរ ឯកសារ និង សេតតិចស បន្ទាប់មក ចុច Next ។ សូមធ្វើតាមការណែនាំនៅលើអេក្រង ។
ផ្ទាំងនេះអាចបណ្តុំឯកសារ និង settings ហើយដាក់វាចូលទៅក្នុងកុំព្យូទ័រថ្មីរបស់អ្នក ។
នៅពេលគ្រប់ឯកសារ និង settings ត្រូវបានដាក់បញ្ចូល អេក្រង Finished និងបង្ហាញ ។
- 3 ចុច Finished ហើយចាប់ផ្តើមកុំព្យូទ័រសារជាថ្មី



កំណត់សម្គាល់: សម្រាប់ព័ត៌មានបន្ថែមពីជំហាននៃការផ្ទេរនេះ សូមរកនៅក្នុងគេហទំព័រ support.dell.com ឯកសារលេខ #154781 (អ្វីទៅជាវិធីសាស្ត្រខុសគ្នារវាង ការផ្ទេរឯកសារពីកុំព្យូទ័រចាស់ទៅកុំព្យូទ័រថ្មី ម៉ាក Dell™ ដោយប្រើប្រព័ន្ធប្រតិបត្តិការរបស់ Microsoft® Windows® XP?)



កំណត់សម្គាល់: ការចូលមើលឯកសារទាក់ទងនឹងចំនេះដឹងជាមូលដ្ឋានរបស់ Dell™ អាចមានចំពោះប្រទេសខ្លះប៉ុណ្ណោះ ។

អំពីកុំព្យូទ័ររបស់អ្នក

រូបមើលពីខាងមុខរបស់ Vostro 420

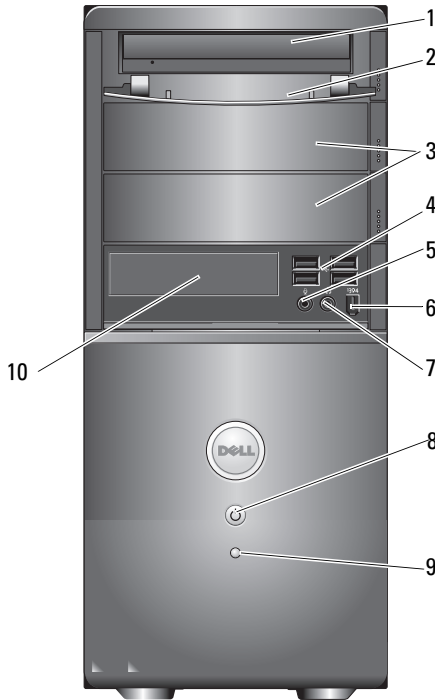

- | | |
|---------------------------------------|---|
| 1 ជ្រាយវីអុបទិច | 2 ផ្ទាំងជ្រាយវីបែកខាងមុខ (បើក) |
| 3 ផ្ទាំងអាចដោតបន្ថែមជ្រាយវីអុបទិច (2) | 4 ឧបករណ៍ភ្ជាប់ USB 2.0 (4) |
| 5 ឧបករណ៍ភ្ជាប់មីក្រូហ្វូន | 6 ឧបករណ៍ភ្ជាប់ IEEE 1394 (អាចមាន ឬមិនមាន) |
| 7 ឧបករណ៍ភ្ជាប់កាសស្តាប់ត្រចៀក | 8 ប៊ូតុងភ្លើង ពន្លឺភ្លើង |
| 9 ភ្លើងបង្ហាញព័ត៌មានដំណើរការជ្រាយវី | 10 បន្ទះកាតអានមីឌ្យែ (អាចមាន ឬ មិនមាន) |

រូបមើលពីក្រោយរបស់ Vostro 420

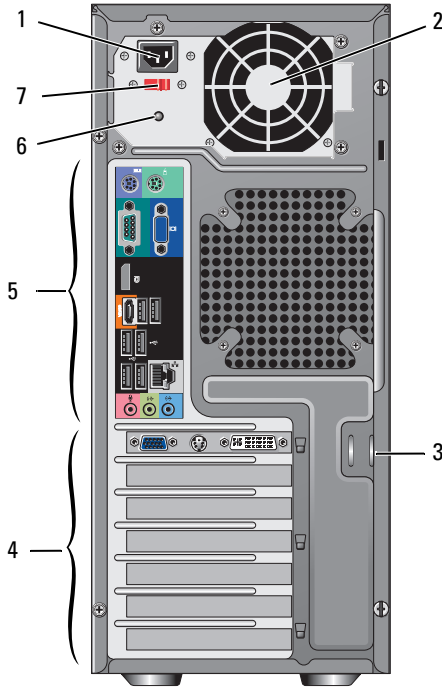

- | | | | |
|---|--------------------------------|---|------------------------|
| 1 | ឧបករណ៍ភ្ជាប់ខ្សែភ្លើង | 2 | រន្ធខ្យល់ដុំផ្តល់ភ្លើង |
| 3 | ខ្សែសុវត្ថិភាព ឬគន្លឹះភ្ជាប់សោ | 4 | កន្លែងដោតកាតបន្ថែម |
| 5 | ឧបករណ៍ភ្ជាប់បើកខាងក្រោយ | 6 | ពន្លឺដុំផ្តល់ភ្លើង |
| 7 | កុងតាក់បិទបើកធរន្តភ្លើង | | |

ឧបករណ៍ភ្ជាប់ផ្ទាំងខាងក្រោយរបស់ Vostro 420

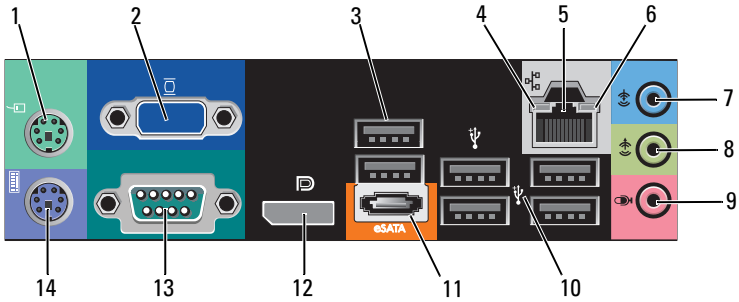

- | | | | |
|----|---------------------------------|----|--|
| 1 | ឧបករណ៍ភ្ជាប់ម៉ោស៍ PS/2 | 2 | ឧបករណ៍ភ្ជាប់ VGA |
| 3 | ឧបករណ៍ភ្ជាប់ USB 2.0 (2) | 4 | ភ្លើងបង្ហាញពីតំណភ្ជាប់បណ្តាញ |
| 5 | ឧបករណ៍ភ្ជាប់អាដាប់ទ័រវីដេអូ | 6 | ភ្លើងបង្ហាញពីដំណើរការបណ្តាញ |
| 7 | ឧបករណ៍ភ្ជាប់ខ្សែសម្លេងចូល | 8 | ឧបករណ៍ភ្ជាប់ខ្សែសម្លេងចេញ |
| 9 | ឧបករណ៍ភ្ជាប់មីក្រូហ្វូន | 10 | ឧបករណ៍ភ្ជាប់ USB 2.0 (4) |
| 11 | ឧបករណ៍ភ្ជាប់ eSATA | 12 | រន្ធដោតបង្ហាញរូបភាព |
| 13 | ឧបករណ៍ភ្ជាប់ខ្សែ serial (9-pin) | 14 | ឧបករណ៍ភ្ជាប់ប៊ីប៊ូដ (Keyboard) និងម៉ោស៍ PS/2 |

រូបមើលពីខាងមុខរបស់ Vostro 220

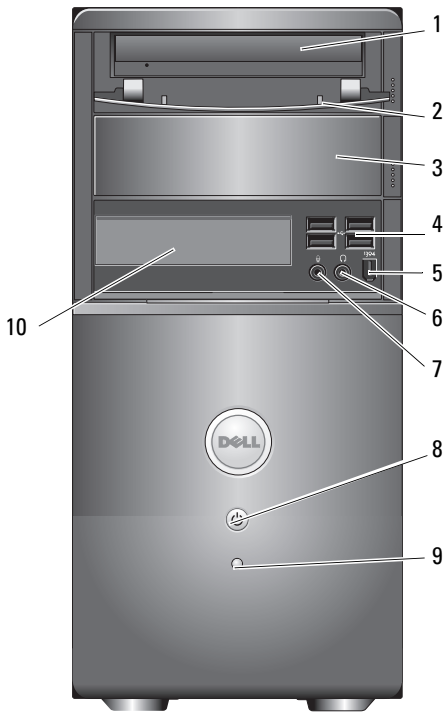

- | | |
|--|--------------------------------------|
| 1 ជ្រាយវីអុបទិក | 2 ផ្ទាំងជ្រាយវីប៉ែកខាងមុខ (បើក) |
| 3 ផ្ទាំងអាចដោតបន្ថែមជ្រាយវីអុបទិក | 4 ឧបករណ៍ភ្ជាប់ USB 2.0 (4) |
| 5 ឧបករណ៍ភ្ជាប់ IEEE 1394 (អាចមាន ឬ មិនមាន) | 6 ឧបករណ៍ភ្ជាប់កាសស្តាប់ត្រចៀក |
| 7 ឧបករណ៍ភ្ជាប់មីក្រូហ្វូន | 8 ប៊ូតុងភ្លើង ពន្លឺភ្លើង |
| 9 ភ្លើងបង្ហាញពីដំណើរការជ្រាយវី | 10 បន្ទះកាតអាសមីឡេ (អាចមាន ឬ មិនមាន) |

រូបមើលពីខាងក្រោយរបស់ Vostro 220

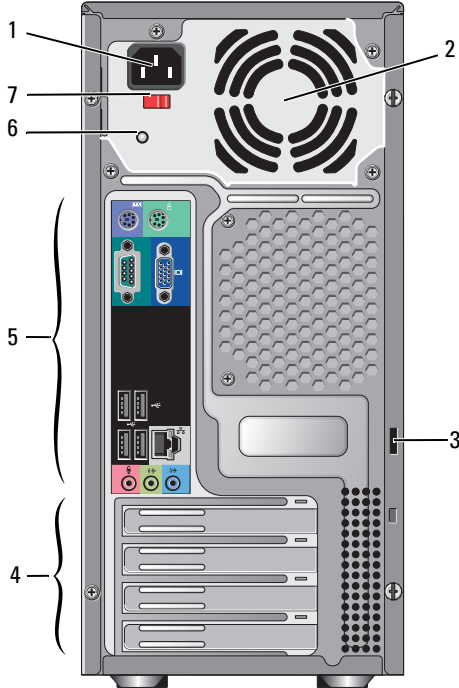

- | | | | |
|---|--------------------------------|---|------------------------|
| 1 | ឧបករណ៍ភ្ជាប់ខ្សែភ្លើង | 2 | រន្ធខ្យល់ដុំផ្តល់ភ្លើង |
| 3 | ខ្សែសុវត្ថិភាព ឬគន្លឹះភ្ជាប់សោ | 4 | កន្លែងដោតកាតបន្ថែម |
| 5 | ឧបករណ៍ភ្ជាប់ប៉ែកខាងក្រោយ | 6 | ពន្លឺដុំផ្តល់ភ្លើង |
| 7 | កុងតាក់បិទបើកធរន្តភ្លើង | | |

រដ្ឋដោតប្រើកខាងក្រោយរបស់ Vostro 220

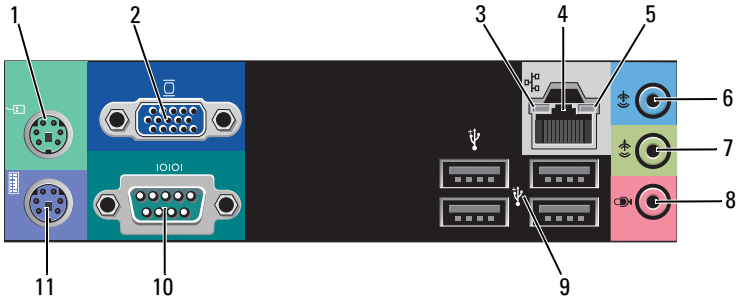

- | | | | |
|----|---------------------------------|----|----------------------------|
| 1 | ឧបករណ៍ភ្ជាប់ម៉ៅស PS/2 | 2 | ឧបករណ៍ភ្ជាប់ VGA |
| 3 | ភ្លើងបង្ហាញពីតំណភ្ជាប់បណ្តាញ | 4 | ឧបករណ៍ភ្ជាប់អាដាប់ដ័រណ្តាញ |
| 5 | ភ្លើងបង្ហាញពីដំណើរការបណ្តាញ | 6 | ឧបករណ៍ភ្ជាប់ខ្សែសម្លេងចូល |
| 7 | ឧបករណ៍ភ្ជាប់ខ្សែសម្លេងចេញ | 8 | ឧបករណ៍ភ្ជាប់មីក្រូហ្វូន |
| 9 | ឧបករណ៍ភ្ជាប់ USB 2.0 (4) | 10 | ឧបករណ៍ភ្ជាប់ខ្សែ serial |
| 11 | ឧបករណ៍ភ្ជាប់យីប៊ូដ និងម៉ៅស PS/2 | | |

រូបមើលពីខាងមុខរបស់ Vostro 220s

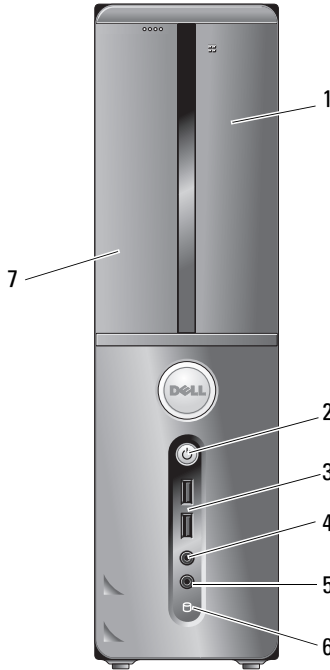

- | | |
|---|------------------------------------|
| 1 ផ្ទាំងដោតបន្ទះកាតមីឡេ (អាចមាន ឬ មិនមាន) | 2 ប៊ូតុងថាមពលភ្លើង ពន្លឺថាមពលភ្លើង |
| 3 ឧបករណ៍ភ្ជាប់ USB 2.0 (2) | 4 ឧបករណ៍ភ្ជាប់ឧបករណ៍ស្តាប់សម្លេង |
| 5 ឧបករណ៍ភ្ជាប់មីក្រូហ្វូន | 6 ពន្លឺភ្លើងបង្ហាញពីដំណើរការដោយរ៉ឺ |
| 7 ដោយរ៉ឺអុបទិក | |

រូបមើលពីខាងក្រោយរបស់ Vostro 220s

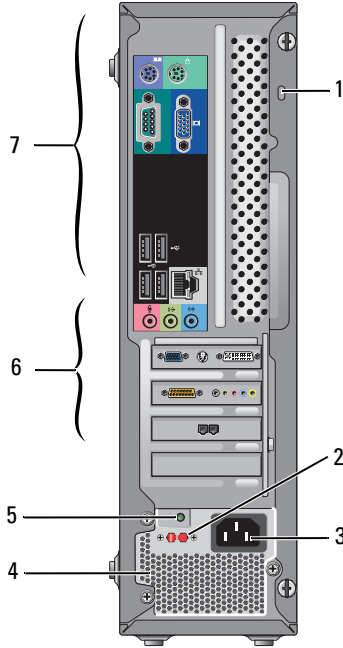

- 1 រន្ធគន្លឹះសុវត្ថិភាព រឹតន្លឹះភ្ជាប់
- 3 ឧបករណ៍ភ្ជាប់ខ្សែថាមពល
- 5 ភ្លើងបង្ហាញពីចរន្តថាមពល
- 7 ឧបករណ៍ភ្ជាប់បំកខាងក្រោយ

- 2 កុងតាក់ជ្រើសរើសកម្រិតវ៉ុលភ្លើង
- 4 រន្ធសំរាប់ខ្យល់ចេញដុះភ្លើង
- 6 រន្ធដោតបន្ទះកាតបន្ថែម

រន្ធដោតប្រើកខាងក្រោយរបស់ Vostro 220s

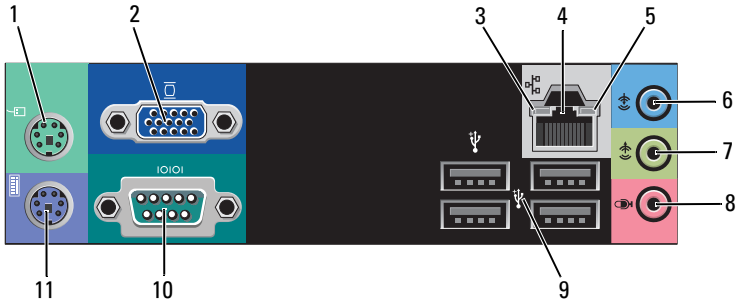

- | | | | |
|----|---------------------------------------|----|---------------------------|
| 1 | ឧបករណ៍ភ្ជាប់ម៉ៅស PS/2 | 2 | ឧបករណ៍ភ្ជាប់ VGA |
| 3 | ភ្លើងបង្ហាញព័ត៌មានភ្ជាប់បណ្តាញ | 4 | ឧបករណ៍អាដាប់ទ័រវីដេអូ |
| 5 | ភ្លើងបង្ហាញព័ត៌មានការបណ្តាញ | 6 | ឧបករណ៍ភ្ជាប់ខ្សែសម្លេងចូល |
| 7 | ឧបករណ៍ភ្ជាប់ខ្សែសម្លេងចេញ | 8 | ឧបករណ៍ភ្ជាប់មីក្រូហ្វូន |
| 9 | ឧបករណ៍ភ្ជាប់ USB 2.0 (4) | 10 | ឧបករណ៍ភ្ជាប់ខ្សែ serial |
| 11 | ឧបករណ៍ភ្ជាប់ប៊ីប៊ូដ និងកូនកណ្តុរ PS/2 | | |

ព័ត៌មានលំអិត



កំណត់សម្គាល់: ការផ្តល់អោយទាំងនេះអាចប្រែប្រួលតាមតំបន់ ។ សម្រាប់ព័ត៌មានបន្ថែម ទាក់ទងនឹងរូបរាងកុំព្យូទ័ររបស់ អ្នក ចូរលើ **Start** បន្ទាប់មក **Help and Support** ហើយជ្រើសរើសមើលព័ត៌មានពីកុំព្យូទ័ររបស់អ្នក ។

ម៉ាស៊ីនដំណើរការ

ប្រភេទម៉ាស៊ីនដំណើរការ	
Vostro 420:	ម៉ាស៊ីន ប្រូសេសស័រ Intel® Core™ 2 Quad, Core™ 2 Duo
Vostro 220, 220s:	ម៉ាស៊ីន ប្រូសេសស័រ Intel Core™ 2 Duo, Celeron®, Pentium®
Level 2 (L2) ស្តុកទិន្នន័យបណ្តោះអាសន្ន	អប្បបរមា 512 KB, អតិបរមា 12 MB
ផ្លែកខាងមុខ	800 MHz, 1066 MHz, ឬ 1333 MHz

ប្រព័ន្ធព័ត៌មាន

បន្ទះកូតក្នុងប្រព័ន្ធ	Intel G45 plus ICH10R
ការគាំទ្រ RAID	RAID 0, 1
បណ្តាញ DMA	8
កម្រិតខ្សែ	24
BIOS បន្ទះកូត (NVRAM)	8 MB
NIC	ផ្ទៃបណ្តាញរួមមានសមត្ថភាពទំនាក់ទំនង 10/100/1000 Mbps

អង្គចងចាំ

ប្រភេទ	DDR2 800 MHz អង្គចងចាំ SD (មានសមត្ថភាពចំពោះ DDR2 667 MHz)
ឧបករណ៍ភ្ជាប់អង្គចងចាំ	ប្រភេទ Vostro 420: មុន ប្រភេទ Vostro 220/220s: ពីរ
អង្គចងចាំដែលអាចប្រើប្រាស់បាន	512 MB, 1 GB, ឬ 2 GB
អង្គចងចាំអប្បបរមា	512 MB
អង្គចងចាំអតិបរមា	4 GB



កំណត់សម្គាល់: ដោយសារតែស្ថាបត្យកម្មពិសេសរបស់ម៉ាស៊ីនដំណើរការ Intel Core2 Quad នៅពេលដែលបន្ថែម ឬតម្លើងកម្រិតម៉ាស៊ីន ដំណើរការអោយកាន់តែប្រសើរជាងមុន ត្រូវបញ្ជូលប្រព័ន្ធគ្រប់គ្រងទិន្នន័យមេនិងប្រព័ន្ធផ្គត់ផ្គង់ថាមពល ។

វីដេអូ

ប្រភេទ :

សមាស/ផ្សំ	Intel GMA X4500HD
ជាត	អាចប្រើបានជាមួយប្រដាប់បង្ហាញរូបភាពឯករាជ្យពីរប្រព័ន្ធ (dual independent displays) កំណត់សម្គាល់: អាចប្រើបានសម្រាប់ជម្រើសក្រាហ្វិកដាច់តាមរយៈរន្ធដោតកាតក្រាហ្វិក PCIe x16. ។

កំណត់សម្គាល់: អាចប្រើបានជាមួយ Blu-Ray 1.1 playback and Dynamic Video Memory Technology (DVMT).

សម្លេង

ប្រភេទ	Realtek ALC662 (សម្លេងបុរេ 5.1)
--------	---------------------------------

តំណភ្ជាប់បន

ប្រភេទយាន	PCI 2.3 PCI Express 2.0 (PCIe-x16) ពី G45 PCI Express 1.1 (PCIe-x1) ពី ICH10R SATA 1.0 និង 2.0 USB 2.0
ល្បឿនយាន	133 MB/s (PCI) ល្បឿនពីរទិសនៃ ប្រឡោះ x1 - 500 MB/s (PCI Express) ល្បឿនពីរទិសនៃ ប្រឡោះ x16 - 8 GB/s (PCI Express) 1.5 Gbps និង 3.0 Gbps (SATA) 480-Mbps high speed, 12-Mbps full speed, 1.2-Mbps low speed (USB)
កាត PCI:	
ឧបករណ៍ភ្ជាប់	ប្រភេទ Vostro 420: PCIe x16 ចំនួនមួយ PCIe x1 ចំនួនពីរ PCI ចំនួនបួន ប្រភេទ Vostro 220/220s PCIe x16 ចំនួនមួយ PCIe x1 ចំនួនមួយ PCI ចំនួនពីរ
ទំហំឧបករណ៍ភ្ជាប់	124 មុល
ទទឹងទិន្នន័យឧបករណ៍ភ្ជាប់ (អតិបរមា)	32 bits
កាត x1 PCI Express:	
ឧបករណ៍ភ្ជាប់	មួយ
ទំហំឧបករណ៍ភ្ជាប់	36 មុល
ទទឹងទិន្នន័យឧបករណ៍ភ្ជាប់ (អតិបរមា)	PCI Express lane ចំនួនមួយ

តំណភ្ជាប់បន (បន្ត)

x16 PCI Express cards:

ឧបករណ៍ភ្ជាប់	មួយ
ទំហំឧបករណ៍ភ្ជាប់	164 មូល
ទទឹងទិន្នន័យឧបករណ៍ភ្ជាប់ (អតិបរមា)	PCI Express lanes ចំនួន ១៦

ជ្រាប

អាចដាក់ពីខាងក្រៅ	<p>ប្រភេទ Vostro 420:</p> <p>ហាងជ្រាយវីអុបទិកទំហំ 5.25 អ៊ីញ ចំនួន បី</p> <p>បករណ៍អានកាតមីដៀ ឬជ្រាយវី Floppy Disk ដែលមានប្រវែង 3.5 អ៊ីញ ប្រើ USB (អាចមាន អាចអត់) ចំនួនមួយ</p> <p>ប្រភេទ Vostro 220:</p> <p>ហាងជ្រាយវីអុបទិកទំហំ 5.25 អ៊ីញ ចំនួនមួយ</p> <p>បករណ៍អានកាតមីដៀ ឬជ្រាយវី Floppy Disk ដែលមានប្រវែង 3.5 អ៊ីញ ប្រើ USB (អាចមាន អាចអត់) ចំនួនមួយ</p> <p>ប្រភេទ Vostro 220s:</p> <p>ហាងជ្រាយវីអុបទិកទំហំ 5.25 អ៊ីញ ចំនួនមួយ</p> <p>បករណ៍អានកាតមីដៀ ឬជ្រាយវី Floppy Disk ដែលមានប្រវែង 3.5 អ៊ីញ ប្រើ (អាចមាន អាចអត់) ចំនួនមួយ</p>
អាចដាក់ពីខាងក្នុង	<p>ប្រភេទ Vostro 420: SATA ប្រឡោះសម្រាប់ដាក់ជ្រាយវី ទំហំ 3.5 អ៊ីញ ចំនួនពីមួយទៅបួន</p> <p>ប្រភេទ Vostro 220/220s: SATA ប្រឡោះសម្រាប់ដាក់ជ្រាយវី ទំហំ 3.5 អ៊ីញ ចំនួនមួយ ឬពីរ</p>

កំណត់សំគាល់: ផ្នែកសយចេញមកក្រៅរបស់ជ្រាយវីខាងក្នុង និងខាងក្រៅសម្របសម្រួលឧបករណ៍ដែលសយចេញ 5.25 អ៊ីញ និង 3.5 អ៊ីញ រួមទាំងហាងជ្រាយវី និងឧបករណ៍ដែលសយចេញខ្លីៗផងដែរ ។

ជ្រាយវ

- លក្ខណៈដែលមាន
 - ហាដជ្រាយវី 3.5 អ៊ីញ SATA (80 GB ទៅ 1 TB អាចមាន ឬអត់)
 - SATA DVD, SATA CD-RW/DVD Combo, SATA DVD+/-RW, SATA BD Combo (Blu-Ray playback only), SATA Blu-ray R/W
 - លក្ខណៈអានកាតមីឌីយ៉ា ប្រើ USB ដែលមានប្រវែង 3.5 អ៊ីញ Edlman Bluetooth®
 - ជ្រាយវី floppy disk ដែលប្រើ USB បន្ថែមខាងក្រៅ

លក្ខណៈភ្ជាប់

លក្ខណៈភ្ជាប់ផ្នែកខាងក្រៅ:

វីដេអូ	លក្ខណៈភ្ជាប់ VGA រន្ធដោតបង្ហាញរូបភាព (សម្រាប់តែម៉ាស៊ីន Vostro 420)
អាដាប់ទ័រវីដេអូ	RJ-45 លក្ខណៈភ្ជាប់
USB	តារាង USB 2.0 គាំទ្រ 2.0 ជាការសាកល្បងថាមពល ដើម្បីឱ្យលក្ខណៈភ្ជាប់ខាងក្រៅដែលភ្ជាប់តាម USB មានថាមពលដែរ: ប្រភេទ Vostro 420: លក្ខណៈភ្ជាប់ខាងក្នុង ចំនួនពីរ រន្ធភ្ជាប់ខាងមុខ ចំនួនបួន រន្ធភ្ជាប់ខាងក្រោយ ចំនួនប្រាំមួយ ប្រភេទ Vostro 220: លក្ខណៈភ្ជាប់ខាងក្នុង ចំនួនពីរ រន្ធភ្ជាប់ខាងមុខចំនួនបួន រន្ធភ្ជាប់ខាងក្រោយចំនួនបួន ប្រភេទ Vostro 220s: លក្ខណៈភ្ជាប់ខាងក្នុង ចំនួនពីរ រន្ធភ្ជាប់ខាងមុខចំនួនពីរ រន្ធភ្ជាប់ខាងក្រោយចំនួនបួន

ឧបករណ៍ភ្ជាប់

លម្អង	5.1 ការគាំ ទ្រប៉ុស្ត
ឧបករណ៍ភ្ជាប់ក្តារប្រព័ន	
Serial ATA	ប្រភេទ Vostro 420: ប្រដាប់ភ្ជាប់ដែលមាន 7-ម៉ូល ចំនួន ប្រាំពីរ ប្រភេទ Vostro 220/220s: ប្រដាប់ភ្ជាប់ដែលមាន 7-ម៉ូល ចំនួនបួន
ឧបករណ៍ USB ខាងក្នុង	ប្រដាប់ភ្ជាប់ដែលមាន 10-pin ចំនួនមួយ (អាចប្រើ USB បាន ចំនួនពីររន្ធភ្ជាប់)
កញ្ចប់ឧបករណ៍ដំណើរការ	ប្រដាប់ភ្ជាប់ដែលមាន 4-ម៉ូល ចំនួនមួយ
កញ្ចប់ដែលមានគ្រោង	ប្រដាប់ភ្ជាប់ដែលមាន 3-ម៉ូល ចំនួនមួយ
PCI 2.3	ប្រភេទ Vostro 420: ប្រដាប់ភ្ជាប់ដែលមាន 124-ម៉ូល ចំនួនបួន ប្រភេទ Vostro 220/220s: ប្រដាប់ភ្ជាប់ដែលមាន 124-ម៉ូល ចំនួនពីរ
PCI Express x1	ប្រភេទ Vostro 420: ប្រដាប់ភ្ជាប់ដែលមាន 36-ម៉ូល ចំនួនពីរ ប្រភេទ Vostro 220/220s: ប្រដាប់ភ្ជាប់ដែលមាន 36-ម៉ូល ចំនួនមួយ
PCI Express x16	ប្រដាប់ភ្ជាប់ដែលមាន 164-ម៉ូល ចំនួនមួយ
ការគ្រប់គ្រងផ្នែកខាងមុខ	ប្រដាប់ភ្ជាប់ដែលមាន 10-ម៉ូល ចំនួនមួយ
USB ផ្នែកខាងមុខ	ប្រភេទ Vostro 420/220: ប្រដាប់ភ្ជាប់ដែលមាន 10-ម៉ូល ចំនួនពីរ ប្រភេទ Vostro 220s: ប្រដាប់ភ្ជាប់ដែលមាន 10-ម៉ូល ចំនួនមួយ
ក្បាល HDA សម្លេងផ្នែកខាងមុខ	ប្រដាប់ភ្ជាប់ដែលមាន 10-ម៉ូល ចំនួនមួយ
ម៉ាស៊ីនដំណើរការ	ប្រដាប់ភ្ជាប់ដែលមាន 775-ម៉ូល ចំនួនមួយ
អង្គចងចាំ	ប្រភេទ Vostro 420: ប្រដាប់ភ្ជាប់ដែលមាន 240-ម៉ូល ចំនួនមួយ ប្រភេទ Vostro 220/220s: ប្រដាប់ភ្ជាប់ដែលមាន 240-ម៉ូល ចំនួនពីរ
ថាមពលអគ្គិសនី 12V	ប្រដាប់ភ្ជាប់ដែលមាន 4-ម៉ូល ចំនួនមួយ
ថាមពលអគ្គិសនី	ប្រដាប់ភ្ជាប់ដែលមាន 24-ម៉ូល ចំនួនមួយ

ការគ្រប់គ្រង និងភ្លើង

ខាងមុខកុំព្យូទ័រ :

<p>បូកុងបើក</p> <p>ភ្លើងលើបូកុងបើក</p>	<p>ប៊ូតុងវុញ</p> <p>ភ្លើងពណ៌ខៀវ - ពណ៌ខៀវស្រាលពេលម៉ាស៊ីន មិនដំណើរការ ពណ៌ខៀវចាស់ពេលម៉ាស៊ីនបើកដំណើរការ</p> <p>ពណ៌លឿង - ពណ៌លឿងស្រាល បង្ហាញពីបញ្ហាលើបូកុងបើកបណ្តាលមក ពីប្រព័ន្ធគ្រប់គ្រងភ្លើង ។ ពណ៌លឿងចាស់នៅពេលម៉ាស៊ីនកុំព្យូទ័រមិនអាច បើកដំណើរការបានដែលបង្ហាញថា system board មិនអាចបើក ដំណើរការ (សូមមើល “បញ្ហាភ្លើង” នៅទំព័រទី 53)</p> <p>បិទ - ប្រព័ន្ធសំរាក បិទកម្មវិធី ឬ បិទគ្រឿងម៉ាស៊ីន</p>
<p>ភ្លើងដំណើរការជ្រាយវី</p>	<p>ភ្លើងពណ៌ខៀវ - ពណ៌ខៀវស្រាលបង្ហាញថា កុំព្យូទ័រកំពុងអាន ឬសរសេរទិន្នន័យទៅលើហាដ ជ្រាយវី SATA ឬ ស៊ីឌី/ឌីវីឌី</p>

ផ្នែកខាងក្រោយកុំព្យូទ័រ :

<p>ភ្លើងភ្ជាប់ (នៅលើអាដាប់ធីរបណ្តាញ រួម)</p>	<p>ភ្លើងពណ៌បៃតង - សញ្ញាភ្ជាប់ល្អរវាងបណ្តាញ និង កុំព្យូទ័រ</p> <p>បិទ (គ្មានភ្លើង) - កុំព្យូទ័រមិនអាចចាប់បានបណ្តាញទេ</p>
<p>ភ្លើងដំណើរការបណ្តាញ (នៅលើ អាដាប់ធីរបណ្តាញរួម)</p>	<p>ភ្លើងពណ៌លឿងខ្ចី</p>

ថាមពល

ប្រព័ន្ធផ្គត់ផ្គង់ថាមពល DC:

វ៉ាត់	ប្រភេទ Vostro 420: 350 W ប្រភេទ Vostro 220: 300 W ប្រភេទ Vostro 220s: 250 W
ការបំបាត់កំដៅអតិបរមា (MHD)	សម្រាប់ប្រព័ន្ធផ្គត់ផ្គង់ថាមពល 350 W , 1194 BTU ក្នុងមួយម៉ោង សម្រាប់ប្រព័ន្ធផ្គត់ផ្គង់ថាមពល 300 W , 1023 BTU ក្នុងមួយម៉ោង សម្រាប់ប្រព័ន្ធផ្គត់ផ្គង់ថាមពល 250 W , 853 BTU ក្នុងមួយម៉ោង កំណត់សម្គាល់: ការបំបាត់កំដៅត្រូវបានគណនាដោយអត្រាផ្គត់ផ្គង់ថាមពលវ៉ាត់ ។
វ៉ុល (សូមមើលព័ត៌មានពីសុវត្ថិភាពដែលដាក់ភ្ជាប់ជាមួយកុំព្យូទ័រ ដើម្បីជ្រើសរើសព័ត៌មានសំខាន់ៗពីការតម្រូវវ៉ុល)	ប្រភេទ Vostro 420: 115/230 VAC, 50/60 Hz, 8A/4A ប្រភេទ Vostro 220: 115/230 VAC, 50/60 Hz, 7A/4A ប្រភេទ Vostro 220s: 115/230 VAC, 50/60 Hz, 6A/3A
ថ្នាមមូលដូចកាក់	ថ្នាមមូលដូចកាក់ 3-V CR2032

រូបរាង

ប្រភេទ Vostro 420	កម្ពស់ — 41.4 សង់ទីម៉ែត្រ (16.3 អ៊ីញ) ទទឹង — 18.3 សង់ទីម៉ែត្រ (7.20 អ៊ីញ) ជម្រៅ — 48.2 សង់ទីម៉ែត្រ (19.0 អ៊ីញ) ទំងន់ — 11 គីឡូក្រាម – 13.8 គីឡូក្រាម (24 ផោន – 30.4 ផោន)
ប្រភេទ Vostro 220	កម្ពស់ — 35.44 សង់ទីម៉ែត្រ (13.95 អ៊ីញ) ទទឹង — 16.94 សង់ទីម៉ែត្រ (6.67 អ៊ីញ) ជម្រៅ — 42.67 សង់ទីម៉ែត្រ (16.8 អ៊ីញ) ទំងន់ — 9.8 គីឡូក្រាម – 10.5 គីឡូក្រាម (22 ផោន – 23.1 ផោន)

រូបរាង

ប្រភេទ Vostro 220s	កម្ពស់ — 35.4 សង់ទីម៉ែត្រ (13.9 អ៊ីញ) ទទឹង — 10 សង់ទីម៉ែត្រ (3.9 អ៊ីញ) ជំរៅ — 41.5 សង់ទីម៉ែត្រ (16.អ៊ីញ) ទំងន់ — 7.98 គីឡូក្រាម – 8.9 គីឡូក្រាម (17.6 ផោន – 20 ផោន)
--------------------	--

បរិស្ថាន

សីតុណ្ហភាព :

ដំណើរការ	10°C ទៅ 35°C (50°F ទៅ 95°F)
រក្សាទុក	-40°C ទៅ 65°C (-40°F ទៅ 150°F)

សំនើម 20% ទៅ 80% (មិនណែន)

ភាពរំញ័រអតិបរមា :

ដំណើរការ	5 Hz ទៅ 350 Hz នៅ 0.0002 G ² /Hz
រក្សាទុក	5 Hz ទៅ 500 Hz នៅ 0.001 to 0.01 G ² /Hz

កម្រិតឆក់អតិបរមា :

ដំណើរការ	40 G +/- 5% ដោយមានកម្រិតញ័រ 2 msec +/- 10% (ស្មើនឹង 20 អ៊ីញវិនាទី [51 សង់ទីម៉ែត្រវិនាទី])
រក្សាទុក	105 G +/- 5% ដោយមានកម្រិតញ័រ 2 msec +/- 10% (ស្មើនឹង 50 អ៊ីញវិនាទី [127 សង់ទីម៉ែត្រវិនាទី])

រយៈកម្ពស់ :

ដំណើរការ	-15.2 ម៉ែត្រ ទៅ 3048 ម៉ែត្រ (-50 ទៅ 10,000 ហ្វីត)
រក្សាទុក	-15.2 ម៉ែត្រ ទៅ 10,668 ម៉ែត្រ (-50 ទៅ 35,000 ហ្វីត)

កម្រិតកំទេចកម្រិតក្នុងអាកាស G2 ឬទាបជាងនេះដូចបានកំណត់ដោយ ISA-S71.04-1985

ការដោះស្រាយបញ្ហា



ការប្រុងប្រយ័ត្ន: ដើម្បីការពារពីភាពអាចកើតមានឡើងនូវការឆក់ដោយចរន្តអគ្គិសនី ឬការមុតដោយសារការដោះយក ស្លាបកង្ហារចេញ ឬការរងរបួសដោយប្រការណាមួយ សូមចាំថាត្រូវដកខ្សែកុំព្យូទ័ររបស់អ្នកពីគ្រឿងអគ្គិសនី រៀងរាល់ពេលមុនបើកគំរប់ ។



ការប្រុងប្រយ័ត្ន: មុននឹងអ្នកចាប់ផ្តើមនូវបែបបទណាមួយនៅក្នុងផ្នែកនេះ សូមមើលព័ត៌មានសុវត្ថិភាព ដែលភ្ជាប់មក ជាមួយកុំព្យូទ័ររបស់អ្នក ។ សម្រាប់ព័ត៌មានបន្ថែម ស្តីពីការអនុវត្តប្រកបដោយសុវត្ថិភាពបំផុត សូមមើលគេហទំព័រ ការអនុវត្តតាមបទបញ្ញត្តិ តាម www.dell.com/regulatory_compliance ។

ឧបករណ៍

ភ្លើងថាមពលអគ្គិសនី

ភ្លើងបូកុងថាមពលដែលមានពីរពណ៌ ដែលស្ថិតនៅខាងមុខកុំព្យូទ័រ ភ្លើងឡើង និងលោតភ្លឺប្លែក ឬក៏ស្ថិតនៅក្នុងសភាពនិង ដើម្បី បង្ហាញនូវស្ថានភាពផ្សេងៗគ្នា:

- ប្រសិនបើភ្លើងថាមពលរលត់ ដូច្នេះកុំព្យូទ័រ អាចបិទ ឬក៏មិនមានថាមពលចូល។
- ប្រសិនបើភ្លើងថាមពល មានពណ៌ខៀវជានិច្ច ហើយកុំព្យូទ័រមិនឆ្លើយតប ដូច្នេះសូមមើលឱ្យប្រាកដថា ម៉ូឌីទ័រត្រូវបាន តភ្ជាប់ និងបើកផងដែរ។
- ប្រសិនបើភ្លើងថាមពល ភ្លឺភ្លឺប្លែកពណ៌ខៀវ កុំព្យូទ័រកំពុងស្ថិតនៅក្នុងម៉ូដរង់ចាំ (Standby mode) សូមចុច គ្រាប់ចុចណាមួយនៅលើក្តារចុច ផ្លាស់ទីម៉ោស៍ ឬក៏ចុចបូកុងថាមពលដើម្បីបន្តប្រតិបត្តិការជាធម្មតាឡើងវិញ។ ប្រសិនបើភ្លើងថាមពល ភ្លឺភ្លឺប្លែកពណ៌ក្រហម នេះមានន័យថាកុំព្យូទ័រ កំពុងមានថាមពលចរន្តអគ្គិសនី ហើយ ឧបករណ៍ដូចជាម៉ូដុលអង្គចងចាំ ឬក៏កាតក្រាហ្វិក អាចធ្វើការខុសប្រក្រតី ឬតម្លើងមិនត្រឹមត្រូវ។
- ប្រសិនបើភ្លើងថាមពល នៅតែភ្លឺពណ៌ក្រហមជាប់ ដូច្នេះអាចមានបញ្ហាថាមពលកើតឡើង ឬក៏ការធ្វើ ការខុសប្រក្រតី នូវឧបករណ៍ខាងក្នុង។

កូដសម្លេង

កុំព្យូទ័ររបស់អ្នក អាចបញ្ជាញសម្លេងស្រែកពីប្រដាប់ឧបករណ៍ ក្នុងពេលចាប់ផ្តើមបើកកុំព្យូទ័រ ប្រសិនបើម៉ូឌីទ័រ មិនអាចបង្ហាញកំហុស ឬបញ្ហាណាមួយនោះទេ។ សម្លេងស្រែកពីប្រដាប់ឧបករណ៍ ដែលគេឱ្យឈ្មោះថាកូដសម្លេងនេះ ជាសម្លេង រកឃើញនូវបញ្ហា។ កូដសម្លេងស្រែកពីបម្រុងដង តាមពីក្រោយទៅដោយសម្លេង ស្រែកពីប្រដាប់ខ្លួនខ្លួនបីដង។ កូដស្រែកពីប្រដាប់ ប្រដាប់អ្នកថា កុំព្យូទ័រមានបញ្ហាបន្ទះប្រព័ន្ធ។

ប្រសិនបើកុំព្យូទ័ររបស់អ្នក មិនស្រែកពីបាញ់ក្នុងពេលចាប់ផ្តើមបើក :

- 1 កត់កូដសម្លេងស្រែកពីបាញ់ ។
- 2 ដំណើរការកម្មវិធី Dell Diagnostics ដើម្បីរក ឱ្យឃើញនូវមូលហេតុធ្ងន់ធ្ងរចម្បងៗ (សូមមើល “ការវិភាគ រកបញ្ហារបស់ Dell” នៅទំព័រ 51) ។

កូដ (សម្លេងស្រែក ពីបាញ់ធ្ងន់ៗ)	បរិយាយ	ស្នើរដំណោះស្រាយ
1	ខូចធរកសាំ BIOS ។ អាចខូចបន្ទះ ប្រព័ន្ធ ។	ទាក់ទងក្រុមហ៊ុន Dell ។
2	គ្មានម៉ូដុលអង្គចងចាំ ត្រូវបានរកឃើញ ។	<p>1 ប្រសិនបើអ្នកមានតម្លើងម៉ូដុលអង្គចងចាំចំនួនពីរ ឬច្រើនជាងនេះ សូមយកម៉ូដុលទាំងនោះចេញ ។ សូមតម្លើងម៉ូដុលតែមួយប៉ុណ្ណោះ ឡើងវិញ (សូមមើល កូដសៀវភៅណែនាំពីសេវាកម្ម របស់អ្នក តាមអាសយដ្ឋាន support.dell.com) រួចហើយចាប់ផ្តើមបើកកុំព្យូទ័រឡើងវិញ ។ ប្រសិនបើកុំព្យូទ័រ ចាប់ផ្តើមបើក ធម្មតា ដូច្នេះតម្លើងម៉ូដុលបន្ថែមឡើងវិញ ។ សូមបន្តហូតដល់អ្នក បានកំណត់រកឃើញនូវម៉ូដុល ដែលមិនធ្វើការប្រក្រតី ឬតម្លើង ម៉ូដុលទាំងនោះឡើងវិញ ដោយមិនឱ្យមានកំហុសណាមួយឡើយ ។</p> <p>2 ប្រសិនបើអាចរកបាន សូមតម្លើងអង្គចងចាំដែលល្អ ដែលស្ថិតក្នុង ប្រភេទដូចគ្នាដែរ នៅក្នុងកុំព្យូទ័ររបស់អ្នក ។ (សូមមើល កូដសៀវភៅណែនាំពីសេវាកម្ម របស់អ្នក តាមអាសយដ្ឋាន support.dell.com) ។</p> <p>3 ប្រសិនបើបញ្ហានៅបន្តមាន សូមទាក់ទងក្រុមហ៊ុន Dell ។</p>
3	ការខូចបន្ទះ ប្រព័ន្ធ ដែលអាចកើតឡើងបាន	ទាក់ទងក្រុមហ៊ុន Dell ។
4	ខូច RAM អាស/សរសេរ	<p>1 ត្រូវប្រាកដថា គ្មានម៉ូដុលអង្គចងចាំពិសេស/គ្មានការតម្រូវឱ្យ មានការជំនួសខករណ៍ភ្ជាប់អង្គចងចាំ (សូមមើល កូដសៀវភៅណែនាំពីសេវាកម្ម របស់អ្នក តាមអាសយដ្ឋាន support.dell.com) ។</p> <p>2 ត្រូវផ្ទៀងផ្ទាត់ថាម៉ូដុលអង្គចងចាំ ដែលអ្នកកំពុងតម្លើង ត្រូវផ្ទៀងផ្ទាត់ជាមួយនិងកុំព្យូទ័ររបស់អ្នក (សូមមើល កូដសៀវភៅណែនាំពីសេវាកម្ម របស់អ្នក តាមអាសយដ្ឋាន support.dell.com) ។</p> <p>3 ប្រសិនបើបញ្ហានៅបន្តមាន សូមទាក់ទងក្រុមហ៊ុន Dell ។</p>

កូដ (សម្រាប់ស្រាវ រកឯកសារ)	បរិយាយ	ស្នើរដំណោះស្រាយ
5	ខូចនាឡិកាដើររៀងទាត់ ។ ការខូចថ្ម ឬបន្ទះប្រព័ន្ធ ដែល អាចកើតឡើងបាន ។	1 ប្តូរថ្ម (សូមមើល កូដសៀវភៅណែនាំពី សេវាកម្ម របស់អ្នក តាមអាសយដ្ឋាន support.dell.com) ។ 2 ប្រសិនបើបញ្ហានៅបន្តមាន សូមទាក់ទង ក្រុមហ៊ុន Dell ។
6	ខូចការធ្វើតេស្ត Video BIOS	សូមទាក់ទង ក្រុមហ៊ុន Dell ។
7	ខូចការធ្វើតេស្ត CPU- cache	សូមទាក់ទង ក្រុមហ៊ុន Dell ។

សារបង្ហាញពីកំហុស



ការប្រុងប្រយ័ត្ន: មុននឹងអ្នកចាប់ផ្តើមនូវបែបបទណាមួយនៅក្នុងផ្នែកនេះ សូមមើលព័ត៌មានសុវត្ថិភាព
ដែលភ្ជាប់មក ជាមួយកុំព្យូទ័ររបស់អ្នក ។ សម្រាប់ព័ត៌មានបន្ថែម ស្តីពីការអនុវត្តប្រកបដោយសុវត្ថិភាពបំផុត
សូមមើលគេហទំព័រ ការអនុវត្តតាមបទបញ្ញត្តិ តាម www.dell.com/regulatory_compliance ។

ប្រសិនបើសារមិនមាននៅក្នុងបញ្ជី សូមមើលឯកសារសម្រាប់ប្រតិបត្តិការប្រព័ន្ធ ឬកម្មវិធីដែលកំពុងដំណើរការ
នៅពេលសារ លេចឡើង ។

ខូចឧបករណ៍ពិសេស — បន្ទះប៉ះ ឬម៉ោស៊ីខាងក្រៅ អាចធ្វើការមិនប្រក្រតី ។ សម្រាប់ម៉ោស៊ីខាងក្រៅ
សូមពិនិត្យការតភ្ជាប់ខ្សែ ។ ត្រូវធ្វើឱ្យមាន ជម្រើស **Pointing Device** នៅក្នុងកម្មវិធីរៀបចំប្រព័ន្ធ ។
(សូមមើល កូដសៀវភៅណែនាំពី សេវាកម្ម របស់អ្នក តាមអាសយដ្ឋាន
support.dell.com) សម្រាប់ព័ត៌មានបន្ថែម ។ ប្រសិនបើបញ្ហានៅ បន្តមាន សូមទាក់ទង ក្រុមហ៊ុន Dell
(សូមមើល “ទំនាក់ទំនងជាមួយក្រុមហ៊ុន Dell” នៅទំព័រ 73) ។

ខូចបញ្ហា ឬឈ្មោះឯកសារ — ត្រូវប្រាកដថាអ្នកប្រកបពាក្យបញ្ជា ត្រឹមត្រូវ ដាក់គម្លាតឱ្យស្ថិត-
ក្នុងកន្លែងសមស្រប និងប្រើឈ្មោះផ្លូវត្រឹមត្រូវ ។

មិនអាចប្រើ Cache បាន ដោយសារខូច — cache ដ៏សំខាន់នៅខាងក្នុងមីក្រូឧបករណ៍ដំណើរការ ខូច ។
សូមទាក់ទងក្រុមហ៊ុន Dell (សូមមើល “ទំនាក់ទំនង ជាមួយក្រុមហ៊ុន Dell” នៅទំព័រ 73) ។

ខូចឧបករណ៍បញ្ជាជ្រាបវិស៊ី — ជ្រាបវិស៊ី មិនឆ្លើយតបទេនិងពាក្យបញ្ជាពីកុំព្យូទ័រ ។

កំហុសទិន្នន័យ — ហាជ ជ្រាយវី មិនអាចអានទិន្នន័យបាន ។

ការធ្លាក់ចុះនូវអង្គចងចាំដែលអាចប្រើបាន — ម៉ូឌុលមួយ ឬក៏ច្រើន អាចធ្វើការមិនប្រក្រតី ឬតំរៀបមិនត្រឹមត្រូវ។ សូមតម្លើងម៉ូឌុលអង្គចងចាំទាំងនោះឡើងវិញ និងប្រសិនបើចាំបាច់ ឬរួមម៉ូឌុលទាំងនោះចេញ។ សូមមើល *កូនសៀវភៅណែនាំពីសេវាកម្ម* របស់អ្នក តាមអាសយដ្ឋាន support.dell.com សម្រាប់ព័ត៌មានបន្ថែម។

ឌីស ស៊ី : មិនអាចដំណើរការដំបូងបាន — ហាង ជ្រាយវីបានបរាជ័យនៅពេលចាប់ផ្តើមដំណើរការដំបូង។ សូមចាប់ផ្តើមដំណើរការការសាកល្បងហាង ជ្រាយវីនៅក្នុងកម្មវិធី “Dell Diagnostics” (សូមមើល “ការវិភាគរកបញ្ហារបស់ Dell” នៅទំព័រ 51)។

ជ្រាយវីមិនទាន់ត្រៀមខ្លួនដំណើរការ — ប្រតិបត្តិការ តម្រូវឱ្យមានការដាក់ហាង ជ្រាយវីនៅក្នុងថតទំនេរណាមួយ មុននឹងប្រតិបត្តិការនោះអាចបន្តទៅទៀតបាន។ សូម តម្លើងហាង ជ្រាយវីនៅក្នុងថតដែលទំនេរនោះ។ សូមមើល *កូនសៀវភៅណែនាំពីសេវាកម្ម* របស់អ្នក តាមអាសយដ្ឋាន support.dell.com សម្រាប់ព័ត៌មានបន្ថែម។

កំហុសក្នុងការអានកាត PCMCIA — កុំល្ងុំមិនអាចរកឃើញ ExpressCard បានទេ។ សូមបញ្ជូលកាតឡើងវិញ ឬក៏ល្ងាយាកាតមួយផ្សេងទៀត។ សូមមើល *កូនសៀវភៅណែនាំពីសេវាកម្ម* របស់អ្នកតាមអាសយដ្ឋាន support.dell.com សម្រាប់ព័ត៌មានបន្ថែម។

ទំហំអង្គចងចាំបន្ថែមបានឆ្លាស់ប្តូរ — ចំនួនអង្គចងចាំ ដែលបានកត់ត្រានៅក្នុងអង្គចងចាំបិទថេរ (NVRAM) មិនមានភាពដូចគ្នានឹងអង្គចងចាំ ដែលបាន តម្លើងនៅក្នុងកុំព្យូទ័រ ។ សូមបើកកុំព្យូទ័រឡើងវិញ។ ប្រសិនបើកំហុសលេចឡើងម្តងទៀត សូមទាក់ទងក្រុមហ៊ុន Dell (សូមមើល “ទំនាក់ទំនង ជាមួយក្រុមហ៊ុន Dell” នៅទំព័រ 73)។

ឯកសារដែលកំពុងចម្លង មានទំហំធំពេកសម្រាប់ជ្រាយវីទិសដៅ — ឯកសារដែលអ្នកកំពុងល្ងាយាមចម្លង មានភាពធំពេកមិនអាចដាក់នៅលើឌីសបាន ឬក៏ឌីសនោះផ្ទុកពេញរួចហើយ ។ ល្ងាយាម ចម្លងឯកសារទៅកាន់ឌីសផ្សេងទៀត ឬប្រើឌីសដែលមានសមត្ថភាព (*ឆ្លុក*) ធំជាងនេះ។

ឈ្មោះឯកសារ មិនអាចមានតួអក្សរណាមួយក្នុងចំណោមតួអក្សរខាងក្រោម \ / : * ? " < > | —

ហាមប្រើតួអក្សរទាំងនេះនៅក្នុងឈ្មោះឯកសារ។

ខូចច្រកចេញចូល A20 — ម៉ូឌុលអង្គចងចាំ អាចមានភាពរលុង ។ សូមតម្លើងម៉ូឌុលអង្គចងចាំទាំងនោះឡើងវិញ ហើយប្រសិនបើចាំបាច់ប្តូរម៉ូឌុល ទាំងនោះ។ សូមមើល *កូនសៀវភៅណែនាំពីសេវាកម្ម* របស់អ្នកតាមអាសយដ្ឋាន support.dell.com សម្រាប់ព័ត៌មានបន្ថែម។

ខូចទូទៅ — ប្រព័ន្ធប្រតិបត្តិការ មិនអាចអនុវត្តបញ្ជាបានទេ។ ជាធម្មតាសារមួយនិងបង្ហាញឡើង ហើយសារនោះ បញ្ជាក់នូវព័ត៌មាន ជាក់លាក់-ឧទាហរណ៍ ម៉ាស៊ីនបោះពុម្ពអស់ក្រដាស។ សូមចាត់វិធានការសមស្រប។

កំហុសការកំណត់ជ្រាបវីឌីអូ — កុំព្យូទ័រ មិនអាចរកឃើញប្រភេទជ្រាបវីឌីអូបានទេ។ សូមបិទកុំព្យូទ័រ។ យកហាងជ្រាបវីឌីអូ។ (សូមមើល *កូនសៀវភៅណែនាំពីសេវាកម្ម* របស់អ្នកតាមអាសយដ្ឋាន support.dell.com) ហើយចាប់ផ្តើមរៀបចំកុំព្យូទ័រឡើងវិញដំណើរការឡើងដោយ បញ្ចូលស៊ីឌី។ បន្ទាប់មកបិទកុំព្យូទ័រ សូមតម្កើងហាងជ្រាបវីឌីអូវិញ រួចហើយបើកកុំព្យូទ័រ។ ចាប់ផ្តើមឡើងវិញដំណើរការការសាកល្បងជ្រាបវីឌីអូនៅក្នុងកម្មវិធី “Dell Diagnostics” (សូមមើល “ការវិភាគរកបញ្ហារបស់ Dell” នៅទំព័រ 51)។

ខូចដល់ចំណុចសូន្យ នូវឧបករណ៍បញ្ជាជ្រាបវីឌីអូ — ហាងជ្រាបវីឌីអូ មិនឆ្លើយតបទៅនឹងពាក្យបញ្ជាពីកុំព្យូទ័រទេ ។ សូមបិទកុំព្យូទ័រ ។ យកហាងជ្រាបវីឌីអូ ។ សូមមើល *កូនសៀវភៅ ណែនាំពីសេវាកម្ម* របស់អ្នកតាមអាសយដ្ឋាន support.dell.com ហើយចាប់ផ្តើមរៀបចំកុំព្យូទ័រឡើងវិញដំណើរការឡើង ដោយបញ្ចូលស៊ីឌី ។ បន្ទាប់មក បិទកុំព្យូទ័រ សូមតម្កើងហាងជ្រាបវីឌីអូវិញ រួចហើយបើកកុំព្យូទ័រ ។ ប្រសិនបើបញ្ហានៅតែបន្ត សូមព្យាយាមជ្រាបវីឌីអូមួយទៀត ។ ចាប់ផ្តើមឡើងវិញដំណើរការការសាកល្បង ជ្រាបវីឌីអូនៅក្នុងកម្មវិធី Dell Diagnostics (សូមមើល “ការវិភាគរកបញ្ហារបស់ Dell” នៅទំព័រ 51)។

ខូចជ្រាបវីឌីអូ — ហាងជ្រាបវីឌីអូ មិនឆ្លើយតបទៅនឹងពាក្យបញ្ជាពីកុំព្យូទ័រទេ។ សូមបិទកុំព្យូទ័រ។ យកហាងជ្រាបវីឌីអូ។ សូមមើល *កូនសៀវភៅ ណែនាំពីសេវាកម្ម* របស់អ្នកតាមអាសយដ្ឋាន support.dell.com ហើយចាប់ផ្តើមរៀបចំកុំព្យូទ័រឡើងវិញដំណើរការឡើង ដោយបញ្ចូលស៊ីឌី ។ បន្ទាប់មក បិទកុំព្យូទ័រ សូមតម្កើងហាងជ្រាបវីឌីអូវិញ រួចហើយបើកកុំព្យូទ័រឡើងវិញ។ ប្រសិនបើបញ្ហានៅតែបន្ត សូមព្យាយាមជ្រាបវីឌីអូមួយទៀត។ ចាប់ផ្តើមឡើងវិញដំណើរការ ការសាកល្បងជ្រាបវីឌីអូនៅក្នុង កម្មវិធី Dell Diagnostics (សូមមើល “ការវិភាគរកបញ្ហារបស់ Dell” នៅទំព័រ 51)។

ខូចការអាន (ឯកសារ) ពីជ្រាបវីឌីអូ — ហាងជ្រាបវីឌីអូ អាចមានលក្ខណៈមិនពេញលេញ។ សូមបិទកុំព្យូទ័រ យកហាងជ្រាបវីឌីអូ (សូមមើល*កូនសៀវភៅ ណែនាំពីសេវាកម្ម* របស់អ្នកតាមអាសយដ្ឋាន support.dell.com ហើយចាប់ផ្តើមរៀបចំកុំព្យូទ័រឡើងវិញដំណើរការឡើងដោយបញ្ចូលស៊ីឌី។ បន្ទាប់មក បិទកុំព្យូទ័រ សូមតម្កើងហាងជ្រាបវីឌីអូវិញ រួចហើយបើកកុំព្យូទ័រឡើងវិញ។ ប្រសិនបើបញ្ហានៅតែបន្ត សូមព្យាយាម ជ្រាបវីឌីអូមួយទៀត ។ ចាប់ផ្តើមឡើងវិញដំណើរការ ការសាកល្បងជ្រាបវីឌីអូនៅក្នុងកម្មវិធី Dell Diagnostics (សូមមើល “ការវិភាគរកបញ្ហារបស់ Dell” នៅទំព័រ 51)។

បញ្ចូលមេរៀងដែលអាចឱ្យដំណើរការបាន — ប្រព័ន្ធប្រតិបត្តិការ កំពុងព្យាយាមរៀបចំមេរៀងដែលមិនដំណើរការ ឱ្យដំណើរការឡើងវិញ ដូចជាជ្រាបវីឌីអូ ទន់ ឬស៊ីឌី ។ សូមបញ្ចូលមេរៀង ដែលអាចដំណើរការបាន ។

ព័ត៌មានកំណត់មិនត្រឹមត្រូវ - សូមចាប់ផ្តើមឡើងវិញដំណើរការកម្មវិធីរៀបចំប្រព័ន្ធ — ព័ត៌មានកំណត់ប្រព័ន្ធមិនត្រូវគ្នាទៅនឹងការកំណត់ត្រៀមម៉ាស៊ីនទេ។ សារទំនងជាកើតឡើង បន្ទាប់ពីម៉ូឌុលអង្កេតចងចាំបានតម្កើង។ កែតម្រូវវិធីស្របសមស្របនៅក្នុងកម្មវិធីរៀបចំប្រព័ន្ធ ។ សូមមើល*កូនសៀវភៅ ណែនាំពីសេវាកម្ម* របស់អ្នកតាមអាសយដ្ឋាន support.dell.com សម្រាប់ព័ត៌មានបន្ថែម។

ខូចជួរនាឡិកានៃក្តារចុច — សម្រាប់ក្តារចុចខាងក្រៅ សូមពិនិត្យការតភ្ជាប់ខ្សែកាប។ សូមចាប់ផ្តើមដំណើរការការសាកល្បង ឧបករណ៍បញ្ជាក្តារចុច (Keyboard Controller) នៅក្នុងកម្មវិធី Dell Diagnostics (សូមមើល “ការវិភាគរកបញ្ហារបស់ Dell” នៅទំព័រ 51) ។

ខ្លួនឧបករណ៍បណ្តាញរួច — សម្រាប់ការរួចខាងក្រៅ សូមពិនិត្យការតភ្ជាប់ខ្សែកាប ។ ចាប់ផ្តើមបើកកុំព្យូទ័រឡើងវិញ ហើយចៀសវាងប៉ះក្តាររួច និង ម៉ោស័យក្នុងពេលចាប់ផ្តើមបើកឡើងវិញនេះ ។ សូមចាប់ផ្តើមដំណើរការ ការសាកល្បងឧបករណ៍បណ្តាញរួចនៅក្នុងកម្មវិធី Dell Diagnostics (សូមមើល “ការវិភាគរកបញ្ហារបស់ Dell” នៅទំព័រ 51) ។

ខ្លួនជូនន័យរបស់ក្តាររួច — សម្រាប់ការរួចខាងក្រៅ សូមពិនិត្យការតភ្ជាប់ខ្សែកាប ។ សូមចាប់ផ្តើមដំណើរការ ការសាកល្បងឧបករណ៍បណ្តាញរួច នៅក្នុងកម្មវិធី Dell Diagnostics (សូមមើល “ការវិភាគរកបញ្ហារបស់ Dell” នៅទំព័រ 51) ។

ខ្លួនគ្រាប់ចុចរបស់ក្តាររួចគាំង — សម្រាប់ការរួចខាងក្រៅ ឬបន្ទះប៉ះ សូមពិនិត្យការតភ្ជាប់ខ្សែកាប ។ បើកកុំព្យូទ័រឡើងវិញ រួចហើយចៀសវាង ប៉ះក្តាររួច ឬគ្រាប់ចុចក្នុងពេលចាប់ផ្តើមបើកឡើងវិញនេះ ។ សូមចាប់ផ្តើមដំណើរការ ការសាកល្បងកម្មវិធី គ្រាប់ចុចគាំងនៅក្នុងកម្មវិធី Dell Diagnostics (សូមមើល “ការវិភាគរកបញ្ហារបស់ Dell” នៅទំព័រ 51) ។

ខ្លឹមសារអាជ្ញាប័ណ្ណ មិនអាចប្រើជាមួយ MEDIA DIRECT បានទេ — Dell™ MediaDirect™ មិនអាចបណ្តាក់ពីកំហិតនៃការគ្រប់គ្រងសិទ្ធិឌីជីថល (DRM) នៅ លើឯកសារបានទេ ដូច្នេះឯកសារ មិនអាចចាក់បានទេ (សូមមើល “ការវិភាគរកបញ្ហារបស់ Dell” នៅទំព័រ 51) ។

ខ្លួនជូនន័យអាសយដ្ឋានរបស់អង្គចងចាំដែលមានក្នុងអាសយដ្ឋាន

ការអានយកតម្លៃណាមួយដែលបានរំពឹងទុកនូវតម្លៃនោះ — ម៉ូឌុលអង្គចងចាំ អាចធ្វើការមិនប្រក្រតី ឬតំរៀបមិន ត្រឹមត្រូវ ។ សូមតម្រូវម៉ូឌុលអង្គចងចាំទាំងនោះឡើងវិញ និងប្រសិន បើចាំបាច់ ប្តូរម៉ូឌុលទាំងនោះចេញ ។ សូមមើល *កូនសៀវភៅណែនាំពីសេវាកម្ម* របស់អ្នកតាមអាសយដ្ឋាន support.dell.com សម្រាប់ព័ត៌មានបន្ថែម ។

កំហុសរបស់ការបម្រុងទុកអង្គចងចាំ — កម្មវិធីដែលអ្នកមានបំណងធ្វើឱ្យដើរ កំពុងតែមានភាពមិនស៊ីសង្វាក់គ្នាជាមួយប្រព័ន្ធប្រតិបត្តិការ ដែលជាកម្មវិធី ឬឧបករណ៍ ប្រើប្រាស់មួយផ្សេងទៀត ។ សូមបិទកុំព្យូទ័រ រង់ចាំរយៈពេល 30 វិនាទី ហើយបន្ទាប់មកចាប់ផ្តើមបើកកុំព្យូទ័រឡើងវិញ ។ ល្បាយមធ្វើឱ្យដំណើរការនូវកម្មវិធីនោះម្តងទៀត ។ ប្រសិនបើសារកំហុស នៅតែលេចឡើង សូមមើលឯកសារកម្មវិធីនោះ ។

ខ្លួនជូនន័យអង្គចងចាំ ដែលមានក្នុងអាសយដ្ឋាន ការអានយកតម្លៃណាមួយដែលបានរំពឹងទុកនូវតម្លៃនោះ —

ម៉ូឌុលអង្គចងចាំ អាចធ្វើការមិនប្រក្រតី ឬតំរៀបមិន ត្រឹមត្រូវ ។ សូមតម្រូវម៉ូឌុលអង្គចងចាំទាំងនោះឡើងវិញ និងប្រសិន បើចាំបាច់ ប្តូរម៉ូឌុលទាំងនោះចេញ ។ សូមមើល *កូនសៀវភៅណែនាំពីសេវាកម្ម* របស់អ្នកតាមអាសយដ្ឋាន support.dell.com សម្រាប់ព័ត៌មានបន្ថែម ។

ខ្លួនតក់ចំពោះទ្រព្យារបស់អង្គចងចាំ ដែលមានក្នុងអាសយដ្ឋាន

ការអានយកតម្លៃណាមួយដែលបានរំពឹងទុកនូវតម្លៃនោះ — ម៉ូឌុលអង្គចងចាំ អាចធ្វើការមិនប្រក្រតី ឬតំរៀបមិន ត្រឹមត្រូវ ។ សូមតម្រូវម៉ូឌុលអង្គចងចាំទាំងនោះឡើងវិញ និងប្រសិន បើចាំបាច់ ប្តូរម៉ូឌុលទាំងនោះចេញ ។ សូមមើល *កូនសៀវភៅណែនាំពីសេវាកម្ម* របស់អ្នកតាមអាសយដ្ឋាន support.dell.com សម្រាប់ព័ត៌មានបន្ថែម ។

ខូចកុះក្រ/សេសនៃអង្គចងចាំដែលមានក្នុងអាសយដ្ឋាន

ការអានយកតម្លៃណាមួយដែលបានរំពឹងទុកនូវតម្លៃនោះ — ម៉ូឌុលអង្គចងចាំ អាចធ្វើការមិនប្រក្រតី ឬពុំរៀបចំ ត្រឹមត្រូវ។ សូមតម្លើងម៉ូឌុលអង្គចងចាំទាំងនោះឡើងវិញ និងប្រសិនបើចាំបាច់ ប្តូរម៉ូឌុលទាំងនោះចេញ។ សូមមើល *កូនសៀវភៅណែនាំពីសេវាកម្ម* របស់អ្នកតាមអាសយដ្ឋាន support.dell.com សម្រាប់ព័ត៌មានបន្ថែម។

ខូចការអាន/សរសេរនៃអង្គចងចាំ ដែលមាននៅក្នុងអាសយដ្ឋាន

ការអានយកតម្លៃណាមួយដែលបានរំពឹងទុកនូវតម្លៃនោះ — ម៉ូឌុលអង្គចងចាំ អាចធ្វើការមិនប្រក្រតី ឬពុំរៀបចំ ត្រឹមត្រូវ។ សូមតម្លើងម៉ូឌុលអង្គចងចាំទាំងនោះឡើងវិញ និងប្រសិនបើចាំបាច់ ប្តូរម៉ូឌុលទាំងនោះចេញ។ សូមមើល *កូនសៀវភៅណែនាំពីសេវាកម្ម* របស់អ្នកតាមអាសយដ្ឋាន support.dell.com សម្រាប់ព័ត៌មានបន្ថែម។

គ្មានឧបករណ៍ចាប់ផ្តើមដំណើរការ — កុំព្យូទ័រ មិនអាចរកឃើញហាដ្រាយវី។ ប្រសិនបើហាដ្រាយវី គឺជាឧបករណ៍សម្រាប់ចាប់ផ្តើមរៀបចំឱ្យដំណើរការឡើង ដូច្នេះត្រូវ ប្រាកដថា ហាដ្រាយវី តិតជាបានតម្លើងរួចហើយ តំរៀបបាន ត្រឹមត្រូវ ហើយមានមុខងារជាឧបករណ៍ ចាប់ផ្តើមរៀបចំឱ្យដំណើរការ ឡើង។

គ្មានចំណែកចាប់ផ្តើមដំណើរការឡើងនៅលើហាដ្រាយវី — ប្រព័ន្ធប្រតិបត្តិការ អាចខូច ។ សូមទាក់ទងក្រុមហ៊ុន Dell (សូមមើល “ទំនាក់ទំនង ជាមួយក្រុមហ៊ុន Dell” នៅទំព័រ 73)។

គ្មានការផ្អាកការដើររបស់ឧបករណ៍កំណត់ពេល — បន្ទះសៀគ្វីតូចនៅលើបន្ទះប្រព័ន្ធ អាចធ្វើការខុសប្រក្រតី ។ សូមចាប់ផ្តើមដំណើរការការសាកល្បងសំណុំ ប្រព័ន្ធនៅក្នុងកម្មវិធី Dell Diagnostics (សូមមើល “ការវិភាគរកបញ្ហារបស់ Dell” នៅទំព័រ 51)។

គ្មានអង្គចងចាំ ឬធនធានគ្រប់គ្រាន់ ។ បញ្ចេញកម្មវិធីខ្លះចោល និងព្យាយាមម្តងទៀត —

អ្នកបានបើកកម្មវិធីច្រើនពេក ។ សូមបិទឆ្នាំងទាំងអស់ រួចហើយបើកតែកម្មវិធីណាដែលអ្នកចង់ប្រើ ។

រកមិនឃើញប្រព័ន្ធប្រតិបត្តិការ — តម្លើងហាដ្រាយវីឡើងវិញ (សូមមើល *កូនសៀវភៅណែនាំពីសេវាកម្ម* របស់អ្នកតាមអាសយដ្ឋាន support.dell.com)។ ប្រសិនបើបញ្ហានៅបន្តមាន សូមទាក់ទងក្រុមហ៊ុន Dell (សូមមើល “ទំនាក់ទំនងជាមួយក្រុមហ៊ុន Dell” នៅទំព័រ 73)។

ឆេកសាំខូចរបស់ OPTIONAL ROM — Optional ROM បានខូច។ សូមទាក់ទងក្រុមហ៊ុន Dell (សូមមើល “ទំនាក់ទំនងជាមួយក្រុមហ៊ុន Dell” នៅទំព័រ 73)។

រកមិនឃើញឯកសារ .DDL ដែលតម្រូវឱ្យមាន — កម្មវិធីដែលអ្នកកំពុងព្យាយាមបើក ស្រាប់តែធ្វើឱ្យបាត់ឯកសារសំខាន់ៗ។ យកកម្មវិធីនោះចេញសិន រួចហើយតម្លើងកម្មវិធី នោះឡើងវិញ ។ *Microsoft® Windows Vista®*:

- 1 ចុចលើកុងតឺន័រចាប់ផ្តើមរបស់ Vista start button  → Control Panel → Programs → Programs and Features.
- 2 ជ្រើសរើសកម្មវិធីដែលអ្នកចង់យកចេញ

3 ចុច Uninstall.

4 សូមមើលឯកសារកម្មវិធី សម្រាប់ណែនាំការតម្លើង ។

Microsoft Windows® XP:

1 ចុច Start → Control Panel → Add or Remove Programs → Programs and Features.

2 ជ្រើសរើសកម្មវិធីដែលអ្នកចង់យកចេញ ។

3 ចុច Uninstall.

4 សូមមើលឯកសារកម្មវិធី សម្រាប់ការណែនាំការតម្លើង ។

រកមិនឃើញចំណែក — ប្រព័ន្ធប្រតិបត្តិការ មិនអាចរកទីតាំងចំណែកនៅលើហាដ ជ្រាយវីឃើញទេ ។ អ្នកប្រហែលជាមានចំណែកមិនពេញលេញ ឬក៏ FAT ខូចនៅលើហាដ ជ្រាយវី ។ សូមចាប់ផ្តើមដំណើរការនូវឧបករណ៍ប្រើប្រាស់ត្រួតពិនិត្យកំហុស Windows ដើម្បីត្រួតពិនិត្យរចនាសម្ព័ន្ធឯកសារនៅលើហាដ ជ្រាយវី។ សូមមើល Windows Help and Support សម្រាប់ការណែនាំ (ចុច Start → Help and Support)។ ប្រសិនបើចំណែកជាច្រើនមានលក្ខណៈមិនពេញលេញ ដូច្នេះសូម បម្រុងឯកសារ (ប្រសិនបើអាចធ្វើបាន) រួចហើយបន្ទាប់មកធ្វើទ្រង់ទ្រាយហាដ ជ្រាយវីឡើងវិញ ។

កំហុសក្នុងការស្វែងរក — ប្រព័ន្ធប្រតិបត្តិការ គឺមិនអាចស្វែងរកដានជាក់លាក់ណាមួយនៅលើហាដ ជ្រាយវីបានទេ ។

ខូចក្នុងការបិទ — បន្ទះសៀគ្វីតូច នៅលើបន្ទះប្រព័ន្ធ អាចធ្វើការខុសប្រក្រតី ។ សូមធ្វើឱ្យដំណើរការការសាកល្បងសំណុំប្រព័ន្ធ នៅក្នុងកម្មវិធី Dell Diagnostics (សូមចាប់ផ្តើមដំណើរការការសាកល្បងសំណុំប្រព័ន្ធនៅក្នុងកម្មវិធី Dell Diagnostics (សូមមើល “ការវិភាគរកបញ្ហារបស់ Dell” នៅទំព័រ 51) ។

នាឡិការបង្ហាញពិពេលវេលា.កាលបរិច្ឆេទ អស់ថាមពល — ការកំណត់នូវកំណត់រចនាសម្ព័ន្ធប្រព័ន្ធ ខូច ។ តភ្ជាប់កុំព្យូទ័ររបស់អ្នកទៅកាន់ព្រីភ្លើង ដើម្បីបញ្ជូលថ្ម ។ ប្រសិនបើបញ្ហានៅបន្ត មានសូមព្យាយាមស្តារទិន្នន័យឡើងវិញ ដោយការចូលទៅក្នុងកម្មវិធីរៀបចំប្រព័ន្ធ បន្ទាប់មកចេញពីកម្មវិធីនោះភ្លាមៗ សូមមើលកូដសៀវភៅណែនាំវីសេវាកម្ម របស់អ្នកតាមអាសយដ្ឋាន support.dell.com ។ ប្រសិនបើសារនៅតែលេចឡើងម្តងទៀត សូមទាក់ទងក្រុមហ៊ុន Dell (សូមមើល “ទំនាក់ទំនងជាមួយក្រុមហ៊ុន Dell” នៅទំព័រ 73) ។

នាឡិការបង្ហាញពិពេលវេលា.កាលបរិច្ឆេទ ឈប់ដើរ — ថ្មបម្រុង ដែលគាំទ្រការកំណត់នូវកំណត់រចនាសម្ព័ន្ធប្រព័ន្ធ ប្រហែលជាអាចតម្រូវឱ្យមានការបញ្ជូលឡើងវិញ ។ សូមភ្ជាប់កុំព្យូទ័ររបស់អ្នកទៅកាន់ព្រីភ្លើងដើម្បីបញ្ជូលថ្ម ។ ប្រសិនបើបញ្ហានៅបន្តមាន សូមទាក់ទងក្រុមហ៊ុន Dell (សូមមើល “ទំនាក់ទំនងជាមួយក្រុមហ៊ុន Dell” នៅទំព័រ 73) ។

ពេលវេលា.កាលបរិច្ឆេទ មិនបានកំណត់.សូមចាប់ផ្តើមដំណើរការកម្មវិធីរៀបចំប្រព័ន្ធ — ពេលវេលា ឬកាលបរិច្ឆេទ ដែលបានផ្អាកនៅក្នុងកម្មវិធីរៀបចំប្រព័ន្ធ មិនមានភាពស្របគ្នាជាមួយនិងនាឡិការរបស់ប្រព័ន្ធ។ សូមកែតម្រូវការកំណត់ជម្រើស **Date and Time** សូមមើល*កូដសៀវភៅណែនាំពីសេវាកម្ម* របស់អ្នកតាម អាសយដ្ឋាន support.dell.com សម្រាប់ព័ត៌មានបន្ថែម។

TIMER CHIP COUNTER 2 ខូច — បន្ទះស្បើត្រូវបានដកចេញនៅលើបន្ទះក្តារប្រព័ន្ធ អាចធ្វើការមិនប្រក្រតី ។ សូមចាប់ផ្តើមដំណើរការ ការសាកល្បងសំណុំប្រព័ន្ធនៅ ក្នុងកម្មវិធី Dell Diagnostics (សូមមើល “ការវិភាគរកបញ្ហារបស់ Dell” នៅទំព័រ 51) ។

ការផ្ទុកមិនរំពឹងទុក នៅក្នុងម៉ូដដែលបានការពារ — ឧបករណ៍បញ្ហាផ្ទុកអាចធ្វើការមិនប្រក្រតី ឬម៉ូឌុលអង្គចងចាំ អាចមានភាពរលុង។ សូមចាប់ផ្តើមដំណើរការ ការសាកល្បងអង្គចងចាំរបស់ប្រព័ន្ធ និងឧបករណ៍បញ្ហាផ្ទុក នៅក្នុងកម្មវិធី Dell Diagnostics (សូមមើល “ការវិភាគរកបញ្ហារបស់ Dell” នៅទំព័រ 51)។

X\ មិនអាចចូលដំណើរការបាន ឧបករណ៍មិនទាន់ត្រៀមខ្លួន — បញ្ជីឈ្មោះ ទៅក្នុងជ្រាយវី ហើយព្យាយាមម្តងទៀត ។

ការប្រធាន : ថ្ម ជិតអស់ហើយ — ថ្ម កំពុងជិតអស់ហើយ។ ប្តូរថ្ម ឬតភ្ជាប់កុំព្យូទ័ររបស់អ្នកទៅកាន់ ព្រីភឿង បើមិនដូច្នោះទេ ធ្វើឱ្យសកម្មនៅស្ងៀម ឬបិទកុំព្យូទ័រ។

សារប្រព័ន្ធ

 **កំណត់ចំណាំ:** ប្រសិនបើសារ ដែលអ្នកទទួលបានមិនមានចុះនៅក្នុងតារាង សូមមើលឯកសារសម្រាប់ប្រព័ន្ធប្រតិបត្តិការ ឬកម្មវិធីដែលកំពុងដំណើរការ នៅពេលសារលេចឡើង ។

ការប្រធាន ! ការប៉ុនប៉ងលើកមុនៗ ដើម្បីចាប់ផ្តើមដំណើរការប្រព័ន្ធនេះ បានបរាជ័យ នៅចំណុចត្រួតពិនិត្យ [NNNN] ។ សម្រាប់ជំនួយក្នុងការដោះស្រាយបញ្ហានេះ សូមចំណាំចំណុចត្រួតពិនិត្យនេះ

ហើយទាក់ទងជំនួយបច្ចេកទេសរបស់ក្រុមហ៊ុន DELL ។ — កុំព្យូទ័រ បរាជ័យក្នុងការបញ្ចប់ទាំងស្រុងនូវទម្រង់ការចាប់ផ្តើមបើកប៊ីដងជាប់គ្នា សម្រាប់កំហុសតែមួយ (សូមមើល “ទំនាក់ទំនងជាមួយក្រុមហ៊ុន Dell” នៅទំព័រ 73 សម្រាប់សុំជំនួយ) ។

កំហុសឆេកសាំ (CHECKSUM ERROR) CMOS — ការខូចបន្ទះប្រព័ន្ធដែលអាចកើតឡើងបាន ឬថ្ម RTC ខ្សោយ។ ប្តូរថ្ម។ សូមមើល*កូដសៀវភៅណែនាំពីសេវាកម្ម* របស់អ្នកតាមអាសយដ្ឋាន support.dell.com ឬសូមមើល “ទំនាក់ទំនងជាមួយក្រុមហ៊ុន Dell” នៅទំព័រ 73 សម្រាប់សុំជំនួយ) ។

ខូចកង្ហា CPU — ការខូចកង្ហារបស់ឧបករណ៍ដំណើរការ។ ប្តូរកង្ហារបស់ឧបករណ៍ដំណើរការ ។ សូមមើល*កូដសៀវភៅណែនាំពីសេវាកម្ម* របស់អ្នកតាមអាសយដ្ឋាន support.dell.com ។

ខូចជ្រាយវីហាដឌីស (HARD-DISK DRIVE FAILURE) — ការខូចហាដជ្រាយវីដែលអាចកើតឡើងបាន ក្នុងពេលមានការត្រួតពិនិត្យហាដជ្រាយវី។ ពិនិត្យមើលខ្សែ។ ប្តូរឌីសវិញ ឬ សូមមើល “ទំនាក់ទំនងជាមួយក្រុមហ៊ុន Dell” នៅទំព័រ 73 សម្រាប់សុំជំនួយ) ។

ខូចការអានពីជ្រាយវីនស៊ីវិង — ការខូចហាងជ្រាយវីដែលអាចកើតឡើងបាន ក្នុងពេលសាកល្បងការចាប់ផ្តើមហាងជ្រាយវី សូមមើល “ទំនាក់ទំនងជាមួយក្រុមហ៊ុន Dell” នៅទំព័រ 73 សម្រាប់សុំជំនួយ) ។

ការខូចគ្នារតូច — គ្នារតូច ខូច ឬខ្សែរលុង។

គ្មានឧបករណ៍ដែលមានលទ្ធភាពដើម្បីចាប់ផ្តើមដំណើរការ — គ្មានផ្នែកដែលអាចចាប់ផ្តើមដំណើរការ (ប្រព័ន្ធប្រតិបត្តិការ) នៅលើហាងជ្រាយវី ឬខ្សែហាងជ្រាយវីមានភាពរលុង ឬក៏គ្មានឧបករណ៍ដែលអាចដំណើរការបាន។

- ប្រសិនបើហាងជ្រាយវី គឺជាឧបករណ៍សម្រាប់ចាប់ផ្តើមរៀបចំដំណើរការ ដូច្នេះត្រូវប្រាកដថាខ្សែបាន តភ្ជាប់ ហើយជ្រាយវី បានតម្លើងបានត្រឹមត្រូវ និងមានមុខងារជាឧបករណ៍ចាប់ផ្តើមរៀបចំដំណើរការ។
- ចូលទៅក្នុងការរៀបចំប្រព័ន្ធ ហើយត្រូវប្រាកដថាលំដាប់ព័ត៌មានសម្រាប់ចាប់ផ្តើមដំណើរការ មានភាពត្រឹមត្រូវ (សូមមើល *កូដសៀវភៅណែនាំពីសេវាកម្ម* របស់អ្នកតាមអាសយដ្ឋាន support.dell.com) ។

គ្មានការផ្អាកនូវការដើររនៃឧបករណ៍កំណត់ពេល — បន្ទះសៀគ្វីតូចនៅលើបន្ទះប្រព័ន្ធ អាចធ្វើការខុសប្រក្រតី ឬខូចបន្ទះប្រព័ន្ធ (សូមមើល “ទំនាក់ទំនងជាមួយក្រុមហ៊ុន Dell” នៅទំព័រ 73 សម្រាប់សុំជំនួយ) ។

កំហុសចរន្តខ្លាំងគ្រុលរបស់ USB — ផ្តាច់ឧបករណ៍ USB ។ សូមប្រើប្រភពថាមពលខាងក្រៅសម្រាប់ឧបករណ៍ USB ។

កំណត់ចំណាំ : ប្រព័ន្ធគ្រួតពិនិត្យហាងជ្រាយវីដោយខ្លួនឯង បានរាយការណ៍ថា ហ្វឺមវ៉ែតបានធ្វើប្រតិបត្តិការហួសពីដែន ប្រតិបត្តិការរបស់ខ្លួនហើយ ។ ក្រុមហ៊ុន DELL សូមផ្តល់ជាអនុសាសន៍ថា អ្នកគួរតែបម្រុងទិន្នន័យរបស់អ្នកទុកជាប្រចាំ ។ ហ្វឺមវ៉ែតដែលស្ថិតនៅក្រៅដែន អាច ឬមិនអាចបង្ហាញនូវបញ្ហាធំៗរបស់ហាងជ្រាយវីបានទេ — កំហុស S.M.A.R.T ។ ការខូចហាងជ្រាយវីដែលអាចកើតឡើងបាន។ លក្ខណៈពិសេសនេះ អាចត្រូវបានអនុញ្ញាត ឬមិនត្រូវបានអនុញ្ញាតនៅក្នុងការរៀបចំ BIOS ។ សម្រេច។

ការដោះស្រាយនូវបញ្ហាកម្មវិធី និងគ្រឿងម៉ាស៊ីន

ប្រសិនបើឧបករណ៍ មិនត្រូវបានរកឃើញក្នុងពេលនៃការរៀបចំប្រព័ន្ធប្រតិបត្តិការ ឬក៏រកឃើញដែរ ប៉ុន្តែបានកំណត់ រចនាសម្ព័ន្ធមិនត្រឹមត្រូវ ដូច្នេះអ្នកអាចប្រើកម្មវិធី Hardware Troubleshooter ដើម្បីដោះស្រាយភាពមិនត្រូវគ្នានេះ។

ដើម្បីចាប់ផ្តើមកម្មវិធី Hardware Troubleshooter :

Windows Vista:

- 1 ចុចចិត្ត Start របស់ Windows Vista  ហើយចុច **Help and Support**
- 2 វាយបញ្ចូលពាក្យ hardware troubleshooter នៅក្នុងឆ្នាំងស្វែងរក រួចហើយចុច <Enter> ដើម្បីចាប់ផ្តើមស្វែងរក
- 3 នៅក្នុងលទ្ធផលស្វែងរក សូមជ្រើសរើសជម្រើស ដែលរៀបរាប់ចំបញ្ហាបានច្រើនបំផុត រួចហើយបន្តអនុវត្តតាមជំហាន ដោះស្រាយបញ្ហាដែលនៅសេសសល់

Windows XP:

- 1 ចុច Start → Help and Support
- 2 វាយបញ្ចូលពាក្យ hardware troubleshooter នៅក្នុងឆ្នាំងស្វែងរក រួចហើយចុច <Enter> ដើម្បីចាប់ផ្តើមស្វែងរក
- 3 នៅក្នុងផ្នែក Fix a Problem សូមចុច Hardware Troubleshooter
- 4 នៅក្នុងបញ្ជី Hardware Troubleshooter សូមជ្រើសរើសជម្រើស ដែលរៀបរាប់ចំបញ្ហាបាន ច្រើនបំផុត រួចហើយចុច Next ដើម្បីបន្តអនុវត្តជំហានដោះស្រាយបញ្ហាដែលនៅសេសសល់។

កម្មវិធីវិភាគបញ្ហារបស់ Dell

 **ការប្រុងប្រយ័ត្ន:** មុននឹងអ្នកចាប់ផ្តើមនូវរបបបណ្តាមួយនៅក្នុងផ្នែកនេះ សូមមើលព័ត៌មានសុវត្ថិភាព ដែលភ្ជាប់មក ជាមួយកុំព្យូទ័ររបស់អ្នក ។ សម្រាប់ព័ត៌មានបន្ថែម ស្តីពីការអនុវត្តប្រកបដោយសុវត្ថិភាពបំផុត សូមមើលគេហទំព័រ ការអនុវត្តតាមបច្ចេកវិទ្យា តាម www.dell.com/regulatory_compliance ។

នៅពេលណាដែលត្រូវប្រើកម្មវិធី Dell Diagnostics

ប្រសិនបើអ្នកមានបញ្ហាជាមួយកុំព្យូទ័ររបស់អ្នក សូមប្រតិបត្តិការ ត្រួតពិនិត្យនៅក្នុងកម្មវិធី “Lockups and Software Problems” នៅទំព័រ 55 និងចាប់ផ្តើមដំណើរការកម្មវិធី “Dell Diagnostics” មុននឹងអ្នកទាក់ទងក្រុមហ៊ុន Dell ដើម្បីសុំជំនួយបច្ចេកទេស។

ជាអនុសាសន៍ អ្នកគួរតែបោះពុម្ពបែបបទទាំងនេះជាមុនសិន មុននឹងអ្នកចាប់ផ្តើម ។

 **កំណត់ចំណាំ:** កម្មវិធី Dell Diagnostics ដំណើរការតែនៅលើកុំព្យូទ័ររបស់ក្រុមហ៊ុន Dell តែប៉ុណ្ណោះ ។

 **កំណត់សំគាល់:** មេឌ្យូ Dell Drivers and Utilities គឺជាជម្រើសតាមចិត្ត ដូច្នេះហើយប្រហែលជាមិនមានភ្ជាប់ មកជាមួយកុំព្យូទ័ររបស់អ្នកទេ ។

សូមមើល *កូដសៀវភៅណែនាំពីសេវាកម្ម* របស់អ្នកតាមអាសយដ្ឋាន support.dell.com ដើម្បីពិនិត្យឡើងវិញនូវ ព័ត៌មានស្តីពីការកំណត់រចនាសម្ព័ន្ធកុំព្យូទ័ររបស់អ្នក ហើយត្រូវប្រាកដថា ឧបករណ៍ដែលអ្នកចង់សាកល្បងបានបង្ហាញឡើង នៅក្នុងកម្មវិធីរៀបចំ ប្រព័ន្ធ និងមានភាពសកម្ម។

ចាប់ផ្តើមកម្មវិធី Dell Diagnostics ពីហាដជ្រាយរបស់អ្នក ឬពីមេឌ្យូ Dell Drivers and Utilities ។

ចាប់ផ្តើមកម្មវិធី Dell Diagnostics ពីហាដជ្រាយរបស់អ្នក

 **កំណត់សំគាល់:** ប្រសិនបើកុំព្យូទ័ររបស់អ្នក មិនអាចបង្ហាញរូបភាពនៅលើអេក្រង់បានទេ សូមមើល “ទំនាក់ទំនងជាមួយក្រុមហ៊ុន Dell” នៅទំព័រ 73 ។

- 1 ត្រូវប្រាកដថាកុំព្យូទ័ររបស់អ្នក បានភ្ជាប់ទៅកាន់ព្រីភ្លើង ដោយដឹងថាព្រីនោះមានដំណើរការល្អ។
- 2 បើក (ចាប់ផ្តើមបើកឡើងវិញ) កុំព្យូទ័ររបស់អ្នក ។

3 នៅពេលដែលឡូហ្គោ DELL™ លេចឡើង សូមចុច <F12> ភ្លាមៗ សូមជ្រើស **Diagnostics** ពីមែនឡូចាប់ផ្តើម រួចហើយចុច <Enter> ។

 **កំណត់សំគាល់:** ប្រសិនបើអ្នករង់ចាំយូរពេក ហើយឡូហ្គោប្រព័ន្ធប្រតិបត្តិការលេចឡើង សូមបន្តរង់ចាំសិន រហូតដល់អ្នកឃើញផ្ទៃមុខរបស់ Microsoft® Windows® ហើយបន្ទាប់មកបិទកុំព្យូទ័ររបស់អ្នក និងព្យាយាម ម្តងទៀត ។

 **កំណត់សំគាល់:** ប្រសិនបើអ្នកឃើញសារមួយ ដែលសរសេរថា no diagnostics utility partition has been found សូមចាប់ផ្តើមដំណើរការកម្មវិធី Dell Diagnostics ពីមេឡៅ ។

4 ចុច គ្រាប់ចុចណាមួយដើម្បីចាប់ផ្តើមកម្មវិធី Dell Diagnostics ពីផ្នែកណាមួយនៃ ឧបករណ៍ប្រើប្រាស់សម្រាប់ ការវិនិច្ឆ័យដែលមាននៅលើហាងជ្រាយវីរបស់អ្នក ហើយអនុវត្តតាមការណែនាំនៅលើអេក្រងនោះ ។

ចាប់ផ្តើមកម្មវិធី Dell Diagnostics ពីមេឡៅ Dell Drivers and Utilities

1 បញ្ចូលមេឡៅ Drivers and Utilities media ។

2 បិទ និងចាប់ផ្តើមបើកកុំព្យូទ័រឡើងវិញ ។

នៅពេលឡូហ្គោ DELL លេចឡើង សូមចុច <F12> ភ្លាមៗ ។

 **កំណត់សំគាល់:** ប្រសិនបើអ្នករង់ចាំយូរពេក ហើយឡូហ្គោប្រព័ន្ធប្រតិបត្តិការ លេចឡើង សូមបន្តរង់ចាំសិន រហូតដល់អ្នកឃើញផ្ទៃមុខ Microsoft® Windows® ហើយបន្ទាប់មកបិទកុំព្យូទ័ររបស់អ្នក និងព្យាយាម ម្តងទៀត ។

 **កំណត់សំគាល់:** ជំហានបន្ទាប់ សូមផ្លាស់ប្តូរលំដាប់នៃការចាប់ផ្តើមដំណើរការ តែម្តងគត់ប៉ុណ្ណោះ ។ នៅពេលចាប់ផ្តើម បើកឡើងលើកក្រោយៗមកទៀត កុំព្យូទ័រនឹងចាប់ផ្តើមបើកដោយយោងទៅតាមឧបករណ៍ដែលមាននៅក្នុង កម្មវិធីរៀបចំប្រព័ន្ធនោះ ។

3 នៅពេលដែលបញ្ជីឧបករណ៍ចាប់ផ្តើមបើកឡើងវិញ លេចឡើង សូមបន្តចុច CD/DVD/CD-RW រួចហើយចុច <Enter> ។

4 ជ្រើសរើសជម្រើស **Boot from CD-ROM** ពីមែនឡូដែលលេចឡើង រួចហើយចុច <Enter> ។

5 វាយលេខ ១ ដើម្បីចាប់ផ្តើមមែនឡូស៊ីឌី រួចហើយចុច <Enter> ដើម្បីបន្ត ។

6 ជ្រើសរើស **Run the 32 Bit Dell Diagnostics** ពីបញ្ជីដែលបានដាក់លេខ។ ប្រសិនបើកំណែច្រើន មានចុះក្នុងបញ្ជី ដូច្នោះជ្រើសរើសកំណែណាដែលសមស្របសម្រាប់កុំព្យូទ័ររបស់អ្នក ។

7 នៅពេលដែល **Main Menu** នៅក្នុងកម្មវិធី Dell Diagnostics លេចឡើង សូមជ្រើសរើស ការសាកល្បងណាមួយដែលអ្នកចង់ចាប់ផ្តើមដំណើរការ រួចហើយអនុវត្តតាមការណែនាំនៅលើអេក្រង ។

ការណែនាំដោះស្រាយបញ្ហា

អនុវត្តការណែនាំទាំងនេះ នៅពេលដោះស្រាយបញ្ហាកុំព្យូទ័ររបស់អ្នក :

- ប្រសិនបើអ្នកបន្ថែម ឬយកចេញនូវផ្នែកណាមួយ មុននឹងបញ្ហាកើតមានឡើង សូមត្រួតពិនិត្យឡើងវិញ បែបបទនៃការ តម្លើង ហើយត្រូវប្រាកដថាផ្នែកណាមួយនោះបានតម្លើង ត្រឹមត្រូវ (សូមមើល *កូនសៀវភៅណែនាំពីសេវាកម្ម* របស់អ្នក តាមអាសយដ្ឋាន support.dell.com) ។
- ប្រសិនបើឧបករណ៍ណាមួយមិនដំណើរការ ដូច្នោះត្រូវមើលថា តើឧបករណ៍នោះ បានតភ្ជាប់ត្រឹមត្រូវដែរ ឬទេ ។
- ប្រសិនបើសារដែលមានកំហុស លេចឡើងនៅលើអេក្រង់ សូមកត់ត្រាទុកនូវសារពិតប្រាកដនោះ ។ សារនេះអាច ជួយបុគ្គលិក ដើម្បីវិនិច្ឆ័យ និងជួសជុលបញ្ហាណាមួយ ឬបញ្ហាច្រើនបាន ។
- ប្រសិនបើសារដែលមានកំហុស កើតឡើងនៅក្នុងកម្មវិធី សូមមើលឯកសាររបស់កម្មវិធីនោះ ។



កំណត់សំគាល់: បែបបទនៅក្នុងឯកសារនេះ ត្រូវបានសរសេរសម្រាប់កម្មវិធីទិដ្ឋភាពលំដាប់ដើមរបស់ Windows default view ដូច្នោះ បែបបទទាំងនោះ ប្រហែលជាមិនអាចអនុវត្តបានទេ ប្រសិនបើអ្នកកំណត់កុំព្យូទ័ររបស់ ក្រុមហ៊ុន Dell របស់អ្នកនោះ ទៅកាន់កម្មវិធី Windows Classic view ។

បញ្ហាថាមពល



ការប្រុងប្រយ័ត្ន: មុននឹងអ្នកចាប់ផ្តើមនូវបែបបទណាមួយនៅក្នុងផ្នែកនេះ សូមមើលព័ត៌មានសុវត្ថិភាព ដែលភ្ជាប់មក ជាមួយកុំព្យូទ័ររបស់អ្នក ។ សម្រាប់ព័ត៌មានបន្ថែម ស្តីពីការអនុវត្តប្រកបដោយសុវត្ថិភាពបំផុត សូមមើលគេហទំព័រ ការអនុវត្តតាមបទបញ្ញត្តិ តាម www.dell.com/regulatory_compliance ។

ប្រសិនបើភ្លើងថាមពលរលត់ — កុំព្យូទ័រ អាចបិទ ឬក៏មិនមានថាមពលចូល ។

- ដោតខ្សែថាមពល ទៅក្នុងឧបករណ៍ភ្ជាប់ថាមពល ដែលស្ថិតនៅខាងក្រោយកុំព្យូទ័រ និងខុយទៅក្នុងព្រីភ្លើងឡើងវិញ ។
- ដោតដុំភ្លើង ខ្សែបន្តថាមពល និងឧបករណ៍ការពារថាមពលផ្សេងទៀតទៅកាន់ព្រីភ្លើងផ្សេងទៀត ដើម្បីបញ្ជាក់ថា កុំព្យូទ័របានបើកត្រឹមត្រូវ ។
- ត្រូវប្រាកដថា ខ្សែថាមពលណាមួយក៏ដោយ ដែលកំពុងប្រើនោះបានដោតចូលក្នុងព្រីភ្លើង ហើយបានបើកទៀតផង ។
- ត្រូវប្រាកដថាព្រីភ្លើង មានដំណើរការល្អ ដោយការសាកល្បងដំណើរការរបស់វាជាមួយឧបករណ៍ផ្សេងៗទៀត ដូចជាអំពូល ។
- ត្រូវប្រាកដថាខ្សែថាមពលមេ និងខ្សែនៅបន្ទះខាងមុខ បានតភ្ជាប់យ៉ាងហ្មត់ចត់ទៅនឹងបន្ទះប្រព័ន្ធ (សូមមើល *កូនសៀវភៅណែនាំពីសេវាកម្ម* របស់អ្នក តាមអាសយដ្ឋាន support.dell.com) ។

ប្រសិនបើភ្លើងថាមពល មានពណ៌ខៀវ ហើយកុំព្យូទ័រមិនឆ្លើយតប —

- ត្រូវប្រាកដថាម៉ូនីទ័រ បានតភ្ជាប់ ហើយបើក ។
- ប្រសិនបើម៉ូនីទ័រ បានតភ្ជាប់ហើយបើក សូមមើល “កូដសម្លេង” នៅទំព័រ 41 ។

ប្រសិនបើភ្លើងថាមពល ភ្លឺភ្លឹបភ្លែតពណ៌ខៀវ— កុំព្យូទ័រ កំពុងស្ថិតនៅក្នុងម៉ូដរង់ចាំ ។ ចុច គ្រាប់ចុចណាមួយក៏បាននៅលើក្តារចុច ឬផ្លាស់ទីម៉ោស៍ ឬក៏ចុចប៊ូតុង ថាមពល ដើម្បីបន្តប្រតិបត្តិការជាធម្មតាឡើងវិញ ។

ប្រសិនបើភ្លើងថាមពល ភ្លឺភ្លឹបភ្លែតពណ៌ក្រហម— កុំព្យូទ័រ មានថាមពលភ្លើងចូល ប៉ុន្តែ ឧបករណ៍ណាមួយនោះ អាចធ្វើការមិនប្រក្រតី ឬបានតម្លើងមិនត្រឹមត្រូវ ។

- យកម៉ូឌុលអង្កាចចាំចេញទាំងអស់ រួចហើយតម្លើងម៉ូឌុលអង្កាចចាំទាំងអស់នោះឡើងវិញ (សូមមើល *កូនសៀវភៅ ណែនាំពីសេវាកម្ម* របស់អ្នក តាមអាសយដ្ឋាន support.dell.com) ។
- យកកាតបន្ត រួមទាំងកាតក្រាហ្វិកចេញ រួចហើយតម្លើងកាតទាំងនោះឡើងវិញ (សូមមើល *កូនសៀវភៅណែនាំពី សេវាកម្ម* របស់អ្នក តាមអាសយដ្ឋាន support.dell.com) ។

ប្រសិនបើភ្លើងថាមពល មានពណ៌ក្រហមជានិច្ច — មានបញ្ហាភ្លើងថាមពល ឧបករណ៍ណាមួយនោះ អាចធ្វើការមិនប្រក្រតី ឬបានតម្លើងមិនត្រឹមត្រូវ ។

- ត្រូវប្រាកដថាខ្សែថាមពល ឧបករណ៍ដំណើរការ បានភ្ជាប់យ៉ាងហ្មត់ចត់ទៅកាន់ ឧបករណ៍ភ្ជាប់ថាមពល របស់បន្ទះ ប្រព័ន្ធ (សូមមើល *កូនសៀវភៅណែនាំពីសេវាកម្ម* របស់អ្នក តាមអាសយដ្ឋាន support.dell.com) ។
- ត្រូវប្រាកដថាខ្សែថាមពលមេ និងខ្សែនៅបន្ទះខាងមុខ បានភ្ជាប់យ៉ាងហ្មត់ចត់ ទៅកាន់ ឧបករណ៍ភ្ជាប់បន្ទះប្រព័ន្ធ (សូមមើល *កូនសៀវភៅណែនាំពីសេវាកម្ម* របស់អ្នក តាមអាសយដ្ឋាន support.dell.com) ។

លុបបំបាត់ការឆ្លង — មូលហេតុមួយចំនួន ដែលបណ្តាលឱ្យមានការឆ្លង មានដូចជា :

- ថាមពល ក្តារចុច ខ្សែកាបបន្តរបស់ម៉ោស៍ ។
- ឧបករណ៍ច្រើនពេក បានភ្ជាប់ទៅកាន់ជុំភ្លើងតែមួយ ។
- ជុំភ្លើងច្រើនពេក បានភ្ជាប់ទៅកាន់ ព្រីភ្លើងតែមួយ ។

បញ្ហាអង្កាចចាំ

 **ការប្រុងប្រយ័ត្ន: មុននឹងអ្នកចាប់ផ្តើមនូវបែបបទណាមួយនៅក្នុងផ្នែកនេះ សូមមើលព័ត៌មានសុវត្ថិភាព ដែលភ្ជាប់មក ជាមួយកុំព្យូទ័ររបស់អ្នក ។ សម្រាប់ព័ត៌មានបន្ថែម ស្តីពីការអនុវត្តប្រកបដោយសុវត្ថិភាពបំផុត សូមមើលគេហទំព័រ ការអនុវត្តតាមបទបញ្ញត្តិ តាម www.dell.com/regulatory_compliance ។**

ប្រសិនបើអ្នកបានទទួលសារថាគ្មានអង្កាចចាំគ្រប់គ្រាន់ —

- រក្សាទុក និងបិទនូវឯកសារដែលបានបើក ហើយចេញពីកម្មវិធីដែលបានបើកណាមួយ ដែលអ្នកមិនបានប្រើនោះ ដើម្បីពិនិត្យមើលថាតើចំណាត់ការបែបនេះ អាចដោះស្រាយបញ្ហាបាន ឬអត់ ។
- សូមមើលឯកសារកម្មវិធី សម្រាប់លក្ខខណ្ឌអង្កាចចាំអប្បបរមា ។ ប្រសិនបើចាំបាច់ សូមតម្លើងអង្កាចចាំបន្ថែម (សូមមើល *កូនសៀវភៅណែនាំពីសេវាកម្ម* របស់អ្នក តាមអាសយដ្ឋាន support.dell.com) ។

- តម្លើងម៉ូឌុលអង្គចងចាំឡើងវិញ (សូមមើល កូនសៀវភៅណែនាំពីសេវាកម្ម របស់អ្នក តាមអាសយដ្ឋាន support.dell.com) ដើម្បីប្រាកដថាកុំព្យូទ័ររបស់អ្នកមានទំនាក់ទំនងប្រកបដោយជោគជ័យជាមួយនិងអង្គចងចាំ ។
- ចាប់ផ្តើមឱ្យដំណើរការកម្មវិធី Dell Diagnostics (សូមមើល “ការវិភាគរកបញ្ហារបស់ Dell” នៅទំព័រ 51) ។

ប្រសិនបើអ្នកជួបប្រទះនូវបញ្ហាអង្គចងចាំផ្សេងទៀត—

- តម្លើងម៉ូឌុលអង្គចងចាំឡើងវិញ (សូមមើល កូនសៀវភៅណែនាំពីសេវាកម្ម របស់អ្នក តាមអាសយដ្ឋាន support.dell.com) ។
ដើម្បីប្រាកដថាកុំព្យូទ័ររបស់អ្នកមានទំនាក់ទំនងប្រកបដោយជោគជ័យជាមួយនិង អង្គចងចាំ ។
- ត្រូវប្រាកដថាអ្នកអនុវត្តតាមគោលការណ៍ណែនាំការតម្លើងអង្គចងចាំ (សូមមើល កូនសៀវភៅណែនាំពីសេវាកម្ម របស់អ្នក តាមអាសយដ្ឋាន support.dell.com) ។
- ត្រូវប្រាកដអង្គចងចាំ ដែលអ្នកកំពុងប្រើប្រាស់ គាំទ្រដោយកុំព្យូទ័ររបស់អ្នក ។ សម្រាប់ព័ត៌មានបន្ថែមអំពីប្រភេទ អង្គចងចាំ ដែលគាំទ្រដោយកុំព្យូទ័ររបស់អ្នក សូមមើល “អង្គចងចាំ” នៅទំព័រ 32 ។
- ចាប់ផ្តើមដំណើរការកម្មវិធី Dell Diagnostics (សូមមើល “ការវិភាគរកបញ្ហារបស់ Dell” នៅទំព័រ 51) ។

ការជាប់សោរ និងបញ្ហាកម្មវិធី

 **ការប្រុងប្រយ័ត្ន៖** មុននឹងអ្នកចាប់ផ្តើមនូវបែបបទណាមួយនៅក្នុងផ្នែកនេះ សូមមើលព័ត៌មានសុវត្ថិភាពដែលភ្ជាប់មក ជាមួយកុំព្យូទ័ររបស់អ្នក ។ សម្រាប់ព័ត៌មានបន្ថែម ស្តីពីការអនុវត្តប្រកបដោយសុវត្ថិភាពបំផុតសូមមើលគេហទំព័រ ការអនុវត្តតាមបទបញ្ញត្តិ តាម www.dell.com/regulatory_compliance ។

កុំព្យូទ័រមិនចាប់ផ្តើមបើក

ត្រូវប្រាកដថាខ្សែភាបថាមពលរវាងកុំព្យូទ័រ និងព្រីភ្លើង បានតភ្ជាប់យ៉ាងណែនាំ ។

កុំព្យូទ័រ ឈប់ឆ្លើយតប

 **កំណត់ចំណាំ៖** អ្នកអាចបាត់បង់ទិន្នន័យប្រសិនបើអ្នកមិនអាចប្រតិបត្តិ ការបិទប្រព័ន្ធប្រតិបត្តិការបានទេ ។

បិទកុំព្យូទ័រ — ប្រសិនបើអ្នកមិនអាចទទួលការឆ្លើយតបណាមួយ ទោះជាអ្នកបានចុច គ្រាប់ចុចនៅលើក្តារចុច ឬបានផ្លាស់ទី ម៉ោស័ររបស់អ្នក រួចហើយក៏ដោយ សូមចុច និងសង្កត់ឱ្យជាប់ជិតរយៈពេលយ៉ាងហោចណាស់ក៏ក្នុងរយៈពេលពី 8 ទៅ 10 វិនាទីដែរ (រហូត ដល់កុំព្យូទ័របិទ) រួចហើយបន្ទាប់មកបើកកុំព្យូទ័រឡើងវិញ ។

កម្មវិធី ឈប់ឆ្លើយតប

បញ្ចប់កម្មវិធី —

- 1 ចុច <Ctrl><Shift><Esc> ដំណាលគ្នាដើម្បីចូលទៅដំណើរការ Task Manager រួចហើយ ចុចឆ្លាំង Applications ។
- 2 ចុច ដើម្បីជ្រើសរើសកម្មវិធីដែលមិនឆ្លើយតបនោះ រួចហើយចុច End Task ។

កម្មវិធី តាំងជាញឹកញាប់



កំណត់សំគាល់: កម្មវិធីភាគច្រើន មានភ្ជាប់មកជាមួយនូវការណែនាំការតម្លើង នៅក្នុងឯកសារ ឬនៅលើប្រៀបយវិធីសម្រាប់ នៅលើស៊ីឌី ឬឌីវីឌី ។

ការពិនិត្យមើលឯកសារកម្មវិធី — ប្រសិនបើចាំបាច់ សូមលុបកម្មវិធីនោះចោល រួចហើយតម្លើងវាឡើងវិញ ។

កម្មវិធី ត្រូវបានរៀបចំសម្រាប់ប្រព័ន្ធប្រតិបត្តិការ Microsoft® Windows® មុនៗ

ចាប់ផ្តើមដំណើរការកម្មវិធី Program Compatibility Wizard —

Windows Vista

Program Compatibility Wizard កំណត់រចនាសម្ព័ន្ធរបស់កម្មវិធីមួយ ដើម្បីឱ្យកម្មវិធីនោះចាប់ផ្តើម ដំណើរការក្នុងបរិស្ថានមួយស្រដៀងគ្នាទៅនឹងបរិស្ថាន ប្រព័ន្ធប្រតិបត្តិការដែលមិនមែន Windows Vista ។

- 1 ចុច Start  → Control Panel → Programs → Use an older program with this version of Windows ។
- 2 នៅក្នុងអេក្រង់ស្វាគមន៍ ចុច click Next ។
- 3 អនុវត្តតាមការណែនាំនៅលើអេក្រង់ ។

Windows XP:



កំណត់សំគាល់: ចោរ កររៀងរាម ជុំរួមផាតិចិលិតយី ប៉ារដ ច្រុនចិរុរសេ ា ជុំរួងរាម សៀ តហាតិ ត រុនសិ ន ាន នេរិរុនមនេត សិមិលរា ត្រុំ ឡុន-យក រុំផេរោតិទង សយសតមេ នេរិរុនមនេតស ។

- 1 ចុច Start → All Programs → Accessories → Program Compatibility Wizard → Next ។
- 2 អនុវត្តតាមការណែនាំនៅលើជំហានទី 5 ។

អេក្រង់ព័ណ័រខៀវលេចឡើង

ចិនកុំព្យូទ័រ — ប្រសិនបើអ្នកមិនបានទទួលនូវការឆ្លើយតបដោយការចុច គ្រាប់ចុចនៅលើការចុច ឬដោយការផ្លាស់ទីម៉ោស៍ទេ ដូច្នេះសូមចុច និងសង្កត់ឱ្យជាន់បញ្ចុះថាមពលយ៉ាងលោចណាស់ក៏រយៈពេលពី 8 ទៅ 10 វិនាទីដែរ (រហូតដល់ កុំព្យូទ័រចិន) រួចហើយ បន្តបំបែកចាប់ផ្តើមបើកកុំព្យូទ័រឡើងវិញ ។

បញ្ហាកម្មវិធីផ្សេងទៀត

សូមពិនិត្យមើលឯកសារកម្មវិធី ឬក៏ទាក់ទងអ្នកផលិតកម្មវិធី សម្រាប់ព័ត៌មានក្នុងការដោះស្រាយបញ្ហា —

- ត្រូវប្រាកដថាកម្មវិធី មានភាពត្រូវគ្នាជាមួយនិងប្រព័ន្ធប្រតិបត្តិការ ដែលបានតម្លើងនៅលើកុំព្យូទ័ររបស់អ្នក ។
- ត្រូវប្រាកដថាកុំព្យូទ័ររបស់អ្នកបំពេញបានតាមលក្ខខណ្ឌអប្បបរមានៃកម្មវិធី ដែលចាំបាច់សម្រាប់ចាប់ផ្តើមដំណើរការ កម្មវិធី ។ សូមមើលឯកសារកម្មវិធីសម្រាប់ព័ត៌មានបន្ថែម ។
- ត្រូវប្រាកដថាកម្មវិធី បានតម្លើង និងកំណត់រចនាសម្ព័ន្ធបានត្រឹមត្រូវ ។
- ត្រូវផ្ទៀងផ្ទាត់ថាកម្មវិធីបញ្ហា ឧបករណ៍មិនមានភាពប្រឆាំងគ្នាជាមួយនិងកម្មវិធី ។
- ប្រសិនបើចាំបាច់ លុបកម្មវិធីនោះចេញ រួចហើយតម្លើងឡើងវិញ ។

ការបម្រុងទុកឯកសារភ្លាមៗ

- ប្រើកម្មវិធីស្តោមមេរោគ ដើម្បីពិនិត្យប្រព័ន្ធគ្រប់គ្រងឯកសារ ឌីជីថល ឬក៏ឌីជីថល ។
- រក្សាទុក និងបិទឯកសារ ឬកម្មវិធីដែលបានបើកណាមួយ ហើយបិទកុំព្យូទ័ររបស់អ្នកតាមរយៈមែនធឿន Start ។

សេវាកម្មធ្វើបច្ចុប្បន្នភាពបច្ចេកទេសរបស់ក្រុមហ៊ុន Dell

សេវាកម្មធ្វើបច្ចុប្បន្នភាពបច្ចេកទេសរបស់ក្រុមហ៊ុន Dell ផ្តល់ជូននូវការជូនដំណឹងតាមអ៊ីមែលដោយមិនចាំបាច់ស្នើសុំ អំពីបច្ចុប្បន្នភាពកម្មវិធី និងគ្រឿងម៉ាស៊ីនសម្រាប់កុំព្យូទ័ររបស់អ្នក ។ សេវាកម្មនេះផ្តល់ជូនដោយមិនគិតថ្លៃទេ ហើយអាចប្តូរ តាមបំណងចំពោះមាតិកា ទម្រង់ឯកសារ និងចំនួនដងដែលអ្នកចង់ទទួលបានការជូនដំណឹងនេះ ។

ដើម្បីចុះឈ្មោះក្នុង សេវាកម្មធ្វើបច្ចុប្បន្នភាពបច្ចេកទេសរបស់ក្រុមហ៊ុន Dell សូមចូលទៅកាន់ support.dell.com/technicalupdate ។

ឧបករណ៍ជំនួយរបស់ក្រុមហ៊ុន Dell

Dell Support Utility ត្រូវបានតម្លើងនៅលើកុំព្យូទ័ររបស់អ្នក ហើយអាចរកបានពី Dell Support, រូបតំណាងនៅលើវិញ្ញាបនបត្រ ឬពីប៊ូតុង Start ។ ប្រើឧបករណ៍ជំនួយនេះសម្រាប់ជំនួយព័ត៌មានផ្ទាល់ខ្លួន ការធ្វើបច្ចុប្បន្នភាព និងការស្តុកសុខភាពនៃបរិស្ថានកុំព្យូទ័ររបស់អ្នក ។ 

ការចូលដំណើរការឧបករណ៍ជំនួយរបស់ក្រុមហ៊ុន Dell

អាចចូលទៅដំណើរការ Dell Support Utility បានតាមរយៈរូបតំណាង  នៅលើវិញ្ញាបនបត្រ ឬក៏តាមរយៈមែនធឿន Start ។

ប្រសិនបើរូបតំណាង Dell Support មិនលេចឡើងនៅលើវិញ្ញាបនបត្ររបស់អ្នក :

- 1 ចុច Start → All Programs → Dell Support → Dell Support Settings

2 ត្រូវប្រាកដថាជម្រើស **Show icon on the taskbar** បានត្រួតពិនិត្យ



កំណត់សំគាល់: ប្រសិនបើ **Dell Support Utility** មិនអាចរកបានតាមរយៈម៉ែនុយ **Start** ដូច្នេះសូមចូលទៅកាន់ **support.dell.com** រួចហើយទាញយកកម្មវិធី ។

Dell Support Utility អាចប្តូរបាន តាមបរិស្ថានកុំព្យូទ័ររបស់អ្នក ។

រូបតំណាង  នៅលើរបារកិច្ចការ មានមុខងារផ្សេងៗគ្នា នៅពេលអ្នកចុច ចុចពីរដង ឬក៏ចុចម៉ៅស័រខាងស្តាំ នៅលើរូប តំណាងនោះ ។

ការចុចរូបតំណាង Dell Support

ចុច ឬចុចម៉ៅស័រខាងស្តាំនៅលើរូបតំណាង  ដើម្បីប្រតិបត្តិការរកកិច្ចជូនខាងក្រោម :

- ពិនិត្យមើលបរិស្ថានកុំព្យូទ័ររបស់អ្នក
- មើលការកំណត់ Dell Support Utility
- ការចូលទៅដំណើរការឯកសារជំនួយសម្រាប់ Dell Support Utility
- មើលសំណួរដែលតែងបានសួរជាញឹកញាប់
- ស្វែងយល់បន្ថែមទៀតអំពី Dell Support Utility
- ចិទ Dell Support Utility

ការចុចពីរដងនៅលើរូបតំណាង Dell Support

ចុចពីរដងនៅលើរូបតំណាង  ដើម្បីពិនិត្យមើលបរិស្ថានកុំព្យូទ័ររបស់អ្នកតាមរយៈការប្រើដៃ ដើម្បីមើលសំណួរដែលតែង ត្រូវបានសួរជាញឹកញាប់ ដើម្បីចូលទៅដំណើរការឯកសារជំនួយសម្រាប់ Dell Support Utility និងដើម្បីមើល ការកំណត់ Dell Support ។

សម្រាប់ព័ត៌មានបន្ថែមពី Dell Support Utility សូមពិនិត្យមើលសញ្ញាសំណួរ (?) នៅអេក្រង់ខាងលើនៃ Dell™ Support ។

ការតម្លើងកម្មវិធីឡើងវិញ

ជ្រាយវីរ

ការកំណត់ជ្រាយវីរ

ប្រសិនបើអ្នកធ្លាប់ជួបបញ្ហាជាមួយ ឧបករណ៍ណាមួយ ត្រូវកំណត់ថា តើ ជ្រាយវីរនោះ គឺជាប្រភពនៃបញ្ហាឬទេ ហើយប្រសិនបើ ចាំបាច់ ត្រូវធ្វើបច្ចុប្បន្នភាពជ្រាយវីរនោះ។

Microsoft® Windows Vista®:

- 1 ចុចលើចំកូង Start របស់ Windows Vista , រួចចុចខាងស្តាំលើ Computer.
- 2 ចុច Properties → Device Manager.

 **កំណត់សម្គាល់:** ផ្ទាំង User Account Control នឹងលេចឡើង។
 ប្រសិនបើអ្នកជាអ្នកគ្រប់គ្រងកុំព្យូទ័រ ត្រូវ ចុចលើ Continue
 ឬអាចទំនាក់ទំនងអ្នកគ្រប់គ្រងរបស់អ្នកអោយជួយបន្ត ។

Microsoft Windows® XP:

- 1 ចុច Start → Control Panel.
- 2 នៅពីក្រោមផ្ទាំង Pick a Category ចុច Performance and Maintenance រួចចុច System.
- 3 នៅក្នុងផ្ទាំង System Properties ចុចលើផ្ទាំង Hardware បន្ទាប់មកចុចលើ Device Manager.

វិកិលបញ្ជីចុះក្រោមដើម្បីមើលថា តើមានសញ្ញាឧទានស័ព្ទ នៅលើរូបសញ្ញា ឧបករណ៍នោះឬទេ (សញ្ញារង្វង់ពណ៌លឿង [!]) ។



ប្រសិនបើមានសញ្ញា ឧទានស័ព្ទ នៅក្បែរឈ្មោះ ឧបករណ៍នោះ អ្នកចាំបាច់ ត្រូវតម្លើង ជ្រាយវីរ ឬតម្លើង ជ្រាយវីរថ្មីមួយទៀត (សូមមើលក្នុង “ការតម្លើង ជ្រាយវីរ និង ឧបករណ៍” នៅទំព័រ 59) ។

ការតម្លើងជ្រាយវីរ និងឧបករណ៍នានា

 **កំណត់ចំណាំ:** គេហទំព័រជំនួយសម្រាប់កុំព្យូទ័រម៉ាក Dell មាននៅ support.dell.com និងមីឡឺ *Drivers* និង *Utilities* របស់អ្នក ក៏មាននូវជ្រាយវីរ ដែលអនុញ្ញាតិអោយប្រើប្រាស់សម្រាប់កុំព្យូទ័រម៉ាក Dell™ ផងដែរ។ ប្រសិនបើអ្នកតម្លើងជ្រាយវីរ ដែលទទួលបានពីប្រភពផ្សេងៗនោះ កុំព្យូទ័ររបស់អ្នកអាចនឹងដំណើរការមិនប្រក្រតី ។

ការត្រលប់ទៅរកគំរូឧបករណ៍ជ្រាយវីរដើម

Windows Vista:

- 1 ចុចចុក Start របស់ Windows Vista  រួចចុចខាងស្តាំលើ Computer
- 2 ចុច Properties → Device Manager
 -  **កំណត់សម្គាល់:** ផ្ទាំង User Account Control នឹងលេចឡើង។ ប្រសិនបើអ្នកជាអ្នកគ្រប់គ្រងកុំព្យូទ័រ ត្រូវចុចលើពាក្យ Continue ឬអាចទំនាក់ទំនងអ្នកគ្រប់គ្រងរបស់អ្នកអោយជួយបន្ត។
- 3 ចុចខាងស្តាំលើឧបករណ៍នោះ សម្រាប់ជ្រាយវីរថ្មី ដែលត្រូវបានតម្លើងរួចហើយ រួចចុច Properties
- 4 ចុចផ្ទាំង Drivers → Roll Back Driver

Windows XP:

- 1 ចុច Start → My Computer → Properties → Hardware → Device Manager
- 2 ចុចខាងស្តាំ លើឧបករណ៍នោះ សម្រាប់ជ្រាយវីរថ្មី ដែលត្រូវបានតម្លើងរួចហើយ រួចចុច Properties
- 3 ចុចផ្ទាំង Drivers → Roll Back Driver

ប្រសិនបើការត្រលប់ក្រោយ របស់ជ្រាយវីរឧបករណ៍នោះ មិនអាចដោះស្រាយបញ្ហាបានទេ អ្នកត្រូវប្រើ System Restore (សូមមើល “ការស្តារឡើងវិញនូវប្រព័ន្ធប្រតិបត្តិការរបស់អ្នក” នៅទំព័រ 62) ដើម្បីត្រលប់កុំព្យូទ័ររបស់អ្នក ទៅរកសភាពដំណើរការដែលមានដូចពីមុន ពេលអ្នកបានតម្លើងជ្រាយវីរថ្មីនេះ។

ការប្រើជ្រាយវីរ និងមីន្ទឧបករណ៍ផ្សេងៗ

ប្រសិនបើប្រើការត្រលប់ទៅរកភាពដើមរបស់ជ្រាយវីរឧបករណ៍ ឬការស្តារប្រព័ន្ធឡើងវិញ (សូមមើល “ការស្តារឡើងវិញនូវប្រព័ន្ធប្រតិបត្តិការរបស់អ្នក” នៅទំព័រ 62) មិនអាចដោះស្រាយបញ្ហាបាន ត្រូវតម្លើងកម្មវិធីជ្រាយវីរឡើងវិញពីមីន្ទ Drivers and Utilities ។

- 1 ប្រាំមួយនិងពេលបង្ហាញផ្ទៃមុខ Windows ត្រូវស៊កបញ្ចូលមីន្ទ Drivers and Utilities ។ បសិនបើនេះ ជាការប្រើជាលើកទីមួយ របស់អ្នកនូវមីន្ទ Drivers and Utilities នេះ សូមធ្វើតាម ជំហានទី 2 ។ បើមិនធ្លាប់ សូមរំលងទៅ ជំហានទី 5
- 2 នៅពេលមីន្ទកម្មវិធី Drivers and Utilities ចាប់ផ្តើម សូមធ្វើតាមប្រអប់បញ្ចូលលើផ្ទៃអេក្រងនោះ
 -  **កំណត់សម្គាល់:** ក្នុងករណីភាគច្រើន កម្មវិធី Drivers and Utilities ចាប់ផ្តើមដោយដំណើរការទៅដោយខ្លួនឯង។ បើមិនដំណើរការទេ ត្រូវចូល Windows Explorer ចុចលើជ្រាយវីរថតឯកសារមីន្ទ ដើម្បី បង្ហាញឯកសារផ្សេងៗពីមីន្ទ បន្ទាប់មកចុចពីរដងលើឯកសារ autorcd.exe ។
- 3 នៅពេលផ្ទាំងវិទ្យុ InstallShield Wizard Complete បង្ហាញឡើង ត្រូវលុបមីន្ទ Drivers and Utilities បន្ទាប់មកចុច Finish ដើម្បីចាប់ផ្តើមដំណើរការកម្មវិធីឡើងវិញ
- 4 នៅពេលអ្នកឃើញផ្ទាំងផ្ទៃមុខរបស់ Windows ត្រូវស៊កបញ្ចូលមីន្ទ Drivers and Utilities អ្នងទៀត
- 5 ពេលបង្ហាញផ្ទាំងអេក្រង Welcome Dell System Owner បន្តបំបែកចុច Next



កំណត់សម្គាល់: កម្មវិធី *Drivers and Utilities* បង្ហាញជ្រាយវីរ ចំពោះតែគ្រឿងម៉ាស៊ីនរបស់កុំព្យូទ័រណាដែលមានតម្លើងក្នុងកុំព្យូទ័ររួចហើយ ។ ប្រសិនបើអ្នក បានតម្លើងគ្រឿងម៉ាស៊ីនកុំព្យូទ័របន្ថែម ជ្រាយវីរសម្រាប់ គ្រឿងម៉ាស៊ីនកុំព្យូទ័រថ្មី អាចនឹងមិនបង្ហាញ ។ បើមិនបង្ហាញជ្រាយវីរទាំងនោះទេ ត្រូវចាកចេញពីកម្មវិធី *Drivers and Utilities* នេះ ។ សម្រាប់ព័ត៌មានពិជ្រាយវីរ សូមមើលឯកសារដែលមានមកជាមួយឧបករណ៍នោះ ។

សារនិងបង្ហាញឡើង ដោយនិយាយថាម៉ឺន *Drivers and Utilities* គឺកំពុងតែលុបចេញនូវគ្រឿងម៉ាស៊ីន ពីកុំព្យូទ័ររបស់អ្នក ។

ជ្រាយវីរ ដែលត្រូវបានប្រើក្នុងកុំព្យូទ័ររបស់អ្នក គឺត្រូវបានបង្ហាញដោយស្វ័យប្រវត្តិ នៅក្នុង **My Drivers—The ResourceCD has identified these components in your system** ។

6 ចុចលើជ្រាយវីរដែលអ្នកចង់ តម្លើងជាថ្មីម្តងទៀត និងធ្វើតាមការណែនាំនៅលើអេក្រងនោះ ។

ប្រសិនបើជ្រាយវីរជាក់លាក់ណាមួយ មិនមានបង្ហាញក្នុងបញ្ជីនោះ មានន័យថាជ្រាយវីរនោះ គឺមិនចាំបាច់ប្រើសម្រាប់ប្រព័ន្ធ ដំណើរការរបស់កុំព្យូទ័រអ្នកឡើយ ។

ការតម្លើងជ្រាយវីរមិនស្វ័យប្រវត្តិ

ក្រោយពេលពន្លាងកសារជ្រាយវីរ ដូចដែលបានរៀបរាប់ក្នុងផ្នែកមុនរួចហើយនោះ អ្នកត្រូវ :

- 1 ចុចលើចុក្កុង Start របស់ Windows Vista  រួចចុចខាងស្តាំលើ **Computer**
- 2 ចុច **Properties**→ **Device Manager**



កំណត់សម្គាល់ : ផ្ទាំងវិនិច្ឆ័យ **User Account Control** អាចនឹងបង្ហាញឡើង ។ ប្រសិនបើអ្នកជាអ្នកគ្រប់គ្រងកុំព្យូទ័រ សូមចុច **Continue** បើមិនអញ្ជឹងទេ ត្រូវទំនាក់ទំនងអ្នកគ្រប់គ្រងរបស់អ្នក ដើម្បីចូលដល់ **Device Manager** ។

- 3 ចុចពីរដង លើប្រភេទឧបករណ៍ណាដែលអ្នកចង់តម្លើង (ឧទាហរណ៍ **Audio** ឬ **Video**)
- 4 ចុចពីរដងលើឈ្មោះនៃឧបករណ៍ ដែលអ្នកចង់តម្លើង
- 5 ចុចលើ **Driver**→ **Update Driver**→ **Browse my computer for driver software**
- 6 ចុច **Browse** និងរារកមើលទីតាំង ដែលអ្នកធ្លាប់បានចំលងឯកសារជ្រាយវីរ កាលពីពេលមុន ។
- 7 នៅពេល ឈ្មោះជ្រាយវីរដែលចាំបាច់ បង្ហាញឡើងនោះ សូមចុចលើឈ្មោះជ្រាយវីរនោះ→ **OK**→ **Next**
- 8 ចុច **Finish** រួចដំណើរការកុំព្យូទ័ររបស់អ្នកជាថ្មីឡើងវិញ ។



ការស្តារឡើងវិញនូវប្រព័ន្ធដំណើការរបស់អ្នក

អ្នកអាចស្តារឡើងវិញនូវប្រព័ន្ធដំណើការរបស់អ្នក តាមវិធីដូចខាងក្រោម :

- Microsoft Windows System Restore និង ត្រលប់កុំព្យូទ័ររបស់អ្នក ទៅកាន់លក្ខណៈដំណើរការ ដូចដើមវិញ ដោយមិនប៉ះពាល់ដល់ទិន្នន័យឯកសារឡើយ។ អ្នកត្រូវប្រើការស្តារប្រព័ន្ធ ដូចទៅនឹង ដំណោះស្រាយទី មួយ សម្រាប់ការស្តារប្រព័ន្ធនេះ និង ការរក្សាឯកសារទិន្នន័យ។
- Dell Factory Image Restore (មានតែក្នុង Windows Vista ប៉ុណ្ណោះ) ត្រលប់ទៅកាន់ ហាដ ជ្រាយវី ទៅរកសភាពដំណើរការដើមវាមាន កាលពីពេលអ្នកបានទិញកុំព្យូទ័រនោះមក។ កម្មវិធី និងលុបចោល ទាំងស្រុងនូវរាល់ទិន្នន័យនៅក្នុងថាសរឹង និងលុបចោលកម្មវិធីណា ដែលបានតម្លើង ក្រោយពេលអ្នកបានទទួលកុំព្យូទ័រ របស់អ្នក។ ប្រើនូវ Dell Factory Image Restore ដរាបណា បើសិនការស្តារប្រព័ន្ធនេះមិនបាន ដោះស្រាយបញ្ហាប្រព័ន្ធដំណើរការបាន។
- ប្រសិនបើអ្នកបានទទួលមីឌៀ ប្រព័ន្ធដំណើរការ *Operating System* មានក្នុងកុំព្យូទ័ររបស់អ្នក អ្នកអាច ប្រើវា សម្រាប់ស្តារឡើងវិញនូវប្រព័ន្ធដំណើរការនេះបាន។ ទោះជាអ្នកប្រើនូវប្រព័ន្ធនេះយ៉ាងណាក៏ដោយ ក៏វានឹងលុបចោល រាល់ទិន្នន័យទាំងអស់នៅក្នុងហាដ ជ្រាយវីរបស់អ្នកដែរ។ ប្រើមីឌៀ ក្នុងករណី បើការស្តារប្រព័ន្ធនេះមិនអាចដោះស្រាយ បញ្ហាប្រព័ន្ធដំណើរការបាន។



ការប្រើនូវ Microsoft® Windows® System Restore

ប្រព័ន្ធដំណើរការ Windows ផ្តល់នូវវិធីស្តារប្រព័ន្ធឡើងវិញ ដែលអនុញ្ញាតិអោយអ្នកត្រលប់ទៅរកសភាពដំណើរការ ដូចដើមវិញ (ដោយមិនប៉ះពាល់ដល់ទិន្នន័យឯកសារទេ) ប្រសិនបើថ្នាក់បង្កបង្កើនម៉ាស៊ីន កម្មវិធី ឬការកំណត់ប្រព័ន្ធផ្សេងៗ ទៀតនោះ វានឹងបណ្តាលនូវសភាពដំណើរការមិនជាទីពេញចិត្តឡើយ។ ការផ្លាស់ប្តូរ ណាមួយនូវប្រព័ន្ធស្តារនេះ ចំពោះកុំព្យូទ័រ របស់អ្នក គឺអាច ត្រលប់មកសភាពដើមទាំងស្រុងវិញបាន ។

-  **កំណត់សម្គាល់ :** ត្រូវបម្រុងទុកឯកសារទិន្នន័យរបស់អ្នកជាប្រចាំ។ ការស្តារប្រព័ន្ធនេះ មិនបានពិនិត្យមើលគ្រប់ឯកសារ ទិន្នន័យរបស់អ្នកឡើយ ឬអាចស្រង់ឡើងវិញបានទាំងស្រុងនោះទេ។
-  **កំណត់សម្គាល់:** បែបបទផ្សេងៗ ដែលមានក្នុងឯកសារនេះ ត្រូវបានសរសេរ សម្រាប់ការមើលក្នុងលក្ខណៈសំនាំដើម របស់ Windows ដូច្នេះ វាអាចនឹងមិនត្រូវគ្នា ប្រសិនបើអ្នកកំណត់កុំព្យូទ័រម៉ាក Dell របស់អ្នកក្នុងលក្ខណៈមើលបែប Windows Classic view ។
-  **កំណត់សម្គាល់:** កំណត់កុំព្យូទ័រម៉ាក Dell™ របស់អ្នកក្នុងលក្ខណៈ Windows Classic view ។

ការចាប់ផ្តើម ស្តារប្រព័ន្ធឡើងវិញ

Windows Vista:

- 1 ចុច Start 
- 2 នៅក្នុងប្រអប់ស្វែងរក Start Search វាយពាក្យ System Restore រួចចុច <Enter> ។
 **កំណត់សម្គាល់:** ផ្ទាំង User Account Control អាចនឹងបង្ហាញឡើង ។ ប្រសិនបើអ្នកជាអ្នកគ្រប់គ្រងកុំព្យូទ័រ សូមចុច Continue បើមិនអញ្ចឹងទេ ត្រូវទំនាក់ទំនងអ្នកគ្រប់គ្រងរបស់អ្នកដើម្បីបន្តសកម្មភាពពេញចិត្តណាមួយ ។
- 3 ចុច Next រួចធ្វើតាមប្រអប់បញ្ជូន ដែលនៅសល់នៅលើអេក្រង ។

ក្នុងករណីស្តារប្រព័ន្ធ មិនអាចដោះស្រាយបញ្ហាបាន អ្នកអាចត្រលប់ទៅរក ការស្តារប្រព័ន្ធចុងក្រោយវិញ (សូមមើល “ការត្រលប់ទៅការស្តារប្រព័ន្ធចុងក្រោយ” នៅទំព័រ 63) ។

Windows XP:

- ➡ **កំណត់សម្គាល់:** មុនពេលអ្នកស្តារឡើងវិញនូវកុំព្យូទ័ររបស់អ្នកទៅរកសភាពដំណើរការដូចដើមនោះ អ្នកត្រូវថត និងបិទ ឯកសារទាំងអស់ រួចចាកចេញពីកម្មវិធីដែលកំពុងបើក ។ មិនត្រូវផ្លាស់ប្តូរ បើក ឬលុបចោលឯកសារណា ឬកម្មវិធីណាមួយ ឡើយរហូតដល់ការស្តារប្រព័ន្ធបានចប់សព្វគ្រប់ ។
- 1 ចុច Start → All Programs → Accessories → System Tools → System Restore
- 2 ចុច Restore my computer to an earlier time ឬ Create a restore point
- 3 ចុច Next និងធ្វើតាមផ្ទាំងបញ្ជូនលើអេក្រងដែលនៅសល់ ។

ការត្រលប់ទៅការស្តារប្រព័ន្ធចុងក្រោយ

- ➡ **កំណត់សម្គាល់:** : មុនពេល អ្នកស្តារឡើងវិញនូវកុំព្យូទ័ររបស់អ្នកទៅរកសភាពដំណើរការដូចដើមនោះ អ្នកត្រូវថត និងបិទ ឯកសារដែលបើកទាំងអស់ រួចចាកចេញពីកម្មវិធីដែលកំពុងបើក ។ មិនត្រូវផ្លាស់ប្តូរ បើក ឬលុបចោលឯកសារណា ឬកម្មវិធីណាមួយឡើយ រហូតដល់ការស្តារប្រព័ន្ធបានចប់សព្វគ្រប់ ។

Windows Vista:

- 1 ចុច Start 
- 2 នៅក្នុងប្រអប់ស្វែងរក Start Search សូមវាយពាក្យ System Restore រួចចុច <Enter>
- 3 ចុច Undo my last restoration រួចចុច Next

Windows XP:

- 1 ចុច Start → All Programs → Accessories → System Tools → System Restore
- 2 ចុច Undo my last restoration រួចចុច Next

ការអនុញ្ញាតិប្រើប្រព័ន្ធស្ការឡើងវិញ



កំណត់សម្គាល់: Windows Vista មិនបានបិទនូវការស្ការប្រព័ន្ធនេះទេ លុះណាតែចំហៀងចាប់ផ្តើមឡើងវិញ ដំបូងបើយ ជំហានខាងក្រោម ប្រើបានចំពោះតែ Windows XP ប៉ុណ្ណោះ ។

ប្រសិនបើការតម្លើងជាថ្មី នូវ Windows XP មានទំហំលើថាសរឹងតិចជាង 200 MB

នោះ ប្រព័ន្ធស្ការឡើងវិញ នេះ ត្រូវបានបិទជាស្វ័យប្រវត្តិ ។

ដើម្បីមើលថាតើការស្ការឡើងវិញនូវប្រព័ន្ធនេះ មានបើកឬទេ :

- 1 ចុច **Start** → **Control Panel** → **Performance and Maintenance** → **System**
- 2 ចុចលើផ្ទាំង **System Restore** ដើម្បីធានាថា **Turn off System Restore** មិនមានគុណសញ្ញាជ្រើសយក ។

ការប្រើ Dell™ Factory Image Restore



កំណត់សម្គាល់: ការប្រើនេះ នឹងលុបរាល់ទិន្នន័យនៅលើថាសរឹងទាំងអស់ និងលុបចោលនូវកម្មវិធី ឬ ជ្រាយវិណា ដែលបានតម្លើងរួចហើយ ក្រោយពេលអ្នកបានទទួលកុំព្យូទ័ររបស់អ្នក ។ បើអាច អ្នកត្រូវចិត្តទិន្នន័យបម្រុងទុក មុនពេលប្រើនូវជំរើសទាំងនេះ ។ ប្រើនូវ Dell Factory Image Restore ក្នុងករណីណាដែលការស្ការ ប្រព័ន្ធនេះ មិនអាចដោះស្រាយបញ្ហាប្រព័ន្ធដំណើរការរបស់អ្នកបាន ។



កំណត់សម្គាល់: Dell Factory Image Restore អាចនឹងមានមានក្នុងប្រទេសមួយចំនួន ឬកុំព្យូទ័រមួយចំនួន ឡើយ ។

ប្រើនូវ Dell Factory Image Restore (Windows Vista) លុះត្រាតែជាជំរើសចុងក្រោយ សម្រាប់ ស្ការនូវប្រព័ន្ធដំណើរការឡើងវិញ ។ ជំរើសទាំងនេះ ស្ការនូវជ្រាយវិណា និង ដើម្បីត្រលប់ទៅរកសភាពដំណើរការដូចដើមវិញ ដូចពេលដែលអ្នកបានទិញកុំព្យូទ័រមក ។ រាល់កម្មវិធី និងឯកសារដែលបានបញ្ចូល នៅពេលដែលអ្នកទទួលកុំព្យូទ័រមក រួមទាំង ឯកសារទិន្នន័យ គឺ ត្រូវបានលុបចោលពីថាសរឹងរបស់អ្នកទាំងស្រុង ។ ឯកសារទិន្នន័យ រួមទាំងឯកសារផ្សេងៗ សៀវភៅបញ្ជី សារអ៊ីមែល រូបភាពឌីជីថល ឯកសារតម្រូវ ផ្សេងៗផងដែរ ។ ប្រសិនបើអាចទៅរួច ត្រូវចិត្តឯកសារ ទិន្នន័យបម្រុងទុក មុនពេល ប្រើនូវ Factory Image Restore ។

Dell Factory Image Restore (មានតែចំពោះ Windows Vista)

- 1 បើកកុំព្យូទ័រ ។ ពេលរូបសញ្ញាឡូហ្គូម៉ាក Dell បង្ហាញឡើង ចុច <F8> ឱ្យបានច្រើនដង ដើម្បីចូលទៅផ្ទាំង Vista Advanced Boot Options ។
- 2 ជ្រើសរើស **Repair Your Computer** ផ្ទាំង **System Recovery Options** និងបង្ហាញឡើង ។
- 3 ជ្រើសរើស ប្លង់ក្តារចុច រួចចុច **Next**
- 4 ដើម្បីចូលទៅកាន់ជំរើសស្ការឡើងវិញនេះ ត្រូវចូលទៅកាន់អ្នកប្រើប្រាស់ក្នុងតំបន់ local user ។ ដើម្បីចូលទៅកាន់ផ្ទាំងបញ្ជា command prompt សូមវាយពាក្យ administrator ក្នុងប្រអប់ឈ្មោះអ្នកប្រើប្រាស់ រួចចុច **OK**

5 ចុច Dell Factory Image Restore



កំណត់សម្គាល់: យោងតាមការកំណត់របស់អ្នក អ្នកអាចចាំបាច់ត្រូវជ្រើសរើស Dell Factory Tools បន្ទាប់មកជ្រើសរើស Dell Factory Image Restore

6 នៅលើផ្ទាំងអេក្រង់ Dell Factory Image Restore ត្រូវចុចពាក្យ Next

ផ្ទាំងអេក្រង់បញ្ជាក់ពីការលុបទិន្នន័យនេះ និងបង្ហាញឡើង។



កំណត់សម្គាល់: ប្រសិនបើអ្នកមិនចង់បន្តទៅកាន់ Factory Image Restore សូមចុច Cancel ។

7 ចុច ក្នុងប្រអប់គូសយក ដើម្បីបញ្ជាក់ថា អ្នកចង់បន្ត លុបម្តងទៀតនូវហាដដ្រាយវី (hard drive) ព្រមទាំងស្ថាប័ន ឡើងវិញនូវកម្មវិធីប្រព័ន្ធ ទេវតា និងលក្ខណៈពិសេសផ្សេងៗ រួចចុច Next ។

ដំណើរការស្ថាប័នឡើងវិញ និងចាប់ផ្តើម និងអាចចំណាយពេលពី 5 នាទី ឬលើសពីនេះ ដើម្បីបញ្ចប់។ សារនិងបង្ហាញ ឡើងនៅពេលណាដែលប្រព័ន្ធដំណើរការ និងកម្មវិធីផ្សេងៗបានស្ថាប័នកវិញស្របទៅតាមលក្ខខណ្ឌពិសេស រោងចក្រផលិត។

8 ចុច Finish ដើម្បីដំណើរការកុំព្យូទ័រឡើងវិញ។

ការប្រើនូវមីឌៀប្រព័ន្ធដំណើរការ

មុនពេលអ្នកចាប់ផ្តើម

ប្រសិនបើអ្នក គិតចង់កម្រិតប្រព័ន្ធដំណើរការ Windows ជាថ្មីឡើងវិញ ដើម្បីកែបញ្ជាជាមួយជ្រាយវីរថ្មីនោះ ដំបូង សូម ព្យាយាមប្រើ Windows Device Driver Rollback ។ សូមមើល

“ការត្រឡប់ទៅរកជ្រាយវីរលក្ខណៈដូច ដើមវិញ” នៅទំព័រ 60 ។ ប្រសិនបើវា

មិនអាចដោះស្រាយបញ្ហាបានទេ សូមប្រើនូវ Microsoft Windows System Restore

ដើម្បីត្រលប់ប្រព័ន្ធដំណើរការរបស់អ្នក ទៅរកសភាពដំណើរការដូចនៅមុនពេលអ្នកបានតម្លើង

ជ្រាយវីរ ឧបករណ៍គ្រឿងថ្មី ។ សូមមើល “ការប្រើប្រាស់ Microsoft® Windows® System Restore” នៅទំព័រ 62 ។



កំណត់សម្គាល់: មុនពេលអនុវត្ត ការតម្លើងនេះ

អ្នកត្រូវចំណាយពេលវេលាសម្រាប់ការទិន្នន័យទាំងអស់ទៅក្នុងថាសរឹងចំបង ។

សម្រាប់ការកំណត់រចនាសម្ព័ន្ធថាសរឹងលក្ខណៈធម្មតា ថាសរឹងចំបងនេះ

គឺជាជ្រាយវីរមួយដែលស្គាល់កុំព្យូទ័ររបស់អ្នក ។

ដើម្បីតម្លើង Windows ឡើងវិញ អ្នកចាំបាច់ត្រូវមានមីឌៀ Dell™ Operating System

និងមីឌៀជ្រាយវីរ និង ឧបករណ៍ផ្សេងៗ : Dell Drivers and Utilities ។



កំណត់សម្គាល់: មីឌៀជ្រាយវីរ និងឧបករណ៍ម៉ាក Dell មានជ្រាយវីរ Drivers and Utilities

ដែលបានតម្លើងក្នុង ពេលបង្កើតម៉ូឌុលកុំព្យូទ័រ ។ សូមប្រើនូវមីឌៀ Dell Driver and Utilities

ដើម្បីផ្ទុកជ្រាយវីរដែលចាំបាច់ ។ យោងតាមតំបន់ ដែលអ្នកបានបញ្ជាទិញកុំព្យូទ័រ ឬបញ្ជាទិញនូវមីឌៀនេះ.

មីឌៀជ្រាយវីររបស់កុំព្យូទ័រម៉ាក Dell Drivers and Utilities និងមីឌៀប្រព័ន្ធដំណើរការ Dell Operating System អាចនឹងមានភ្ជាប់មក ជាមួយកុំព្យូទ័ររបស់អ្នក ។

ការតម្លើងជាថ្មីនូវ Windows

ដំណើរការតម្លើងជាថ្មី នេះ អាចចំណាយពេលពី 1 ទៅ 2 ម៉ោងដើម្បីបញ្ចប់។ ក្រោយពេលអ្នកបានតម្លើងជាថ្មីនូវប្រព័ន្ធ ដំណើរការនេះ អ្នកក៏ត្រូវតែតម្លើងសារជាថ្មីនូវស្រាយវិធានបករណ៍ កម្មវិធីការពារមេរោគ និងកម្មវិធីផ្សេងៗទៀតដែរ ។

- 1 ថត និង បិទរាល់ឯកសារដែលបានបើក និងចាកចេញកម្មវិធីនានាដែលបានបើក
- 2 ដាក់បញ្ចូលមីឌៀ ប្រព័ន្ធដំណើរការ *Operating System media*
- 3 ប្រសិនបើមានបង្ហាញសារ *Install Windows* សូមចុច **Exit**
- 4 ដំណើរការកុំព្យូទ័រអ្នកសារជាថ្មីឡើងវិញ។

នៅពេលមានបង្ហាញរូបសញ្ញាឡូហ្គូ DELL សូមចុច <F12> ភ្លាមៗ។



កំណត់សម្គាល់: ប្រសិនបើអ្នករងចាំយូរពេក ហើយរូបសញ្ញាប្រព័ន្ធដំណើរការបង្ហាញឡើងសូមបន្តរង់ចាំរហូតដល់ អ្នកឃើញសេចក្តីផ្តើម *Microsoft® Windows®* បន្ទាប់មក បិទកុំព្យូទ័ររបស់អ្នករួចព្យាយាមម្តងទៀត ។



កំណត់សម្គាល់: ដំបូងបន្ទាប់ ត្រូវផ្លាស់ប្តូររចនាសម្ព័ន្ធដំណើរការតែមួយដងប៉ុណ្ណោះ។ នៅពេលចាប់ផ្តើមបន្ទាប់មក ដំណើរការកុំព្យូទ័រ អាស្រ័យតាមឧបករណ៍ផ្សេងៗ ដែលមានបញ្ជាក់ក្នុងកម្មវិធីតម្លើងប្រព័ន្ធ ។

- 5 នៅពេលបញ្ជីឧបករណ៍ដំណើរការបង្ហាញឡើង ត្រូវពិនិត្យលើ *CD/DVD/CD-RW Drive* រួចចុច <Enter>
- 6 ចុចលើគ្រាប់ចុចណាមួយ ដើម្បីដំណើរការ *Boot* ពី *CD-ROM* រួចធ្វើតាមការណែនាំនៅលើផ្ទៃអេក្រង ដើម្បីបំពេញបញ្ចប់ការតម្លើងនេះ។

ការទទួលជំនួយ

ការទទួលយកជំនួយ

 **ការប្រុងប្រយ័ត្ន៖** ប្រសិនបើអ្នកត្រូវការដោះស្រាយបញ្ហា ជាដំបូងត្រូវផ្តាច់ចរន្តអគ្គិសនីកុំព្យូទ័រ និង ខ្សែម៉ូដឹម។ ចូរធ្វើតាមសេចក្តីណែនាំអំពីសុវត្ថិភាពដូចដែលមានភ្ជាប់មកជាមួយក្នុងម៉ាស៊ីនកុំព្យូទ័ររបស់អ្នក។ សម្រាប់ព័ត៌មានបន្ថែមលើការអនុវត្ត សុវត្ថិភាពនេះ ចូរពិនិត្យមើលក្នុងគេហទំព័រ www.dell.com/regulatory_compliance ។

ប្រសិនបើអ្នកជួបបញ្ហាលើកុំព្យូទ័រ អ្នកអាចធ្វើតាមជំហានខាងក្រោមដើម្បីវិភាគបញ្ហា និង ដោះស្រាយបញ្ហា :

- 1 មើល “ការណែនាំដោះស្រាយបញ្ហា” នៅទំព័រទី 53 សម្រាប់ព័ត៌មាន និង វិធីដោះស្រាយបញ្ហាដែលម៉ាស៊ីនកុំព្យូទ័រ របស់អ្នកកំពុងជួបប្រទះ ។
- 2 មើល “ការវិភាគបញ្ហារបស់ Dell” នៅទំព័រទី 51 សម្រាប់វិធីដំណើរការការវិភាគបញ្ហារបស់ Dell ។
- 3 បំពេញ “បញ្ជីការវិភាគបញ្ហា” នៅទំព័រទី 72 ។
- 4 ប្រើប្រាស់សេវាកម្មជំនួយជំនួយដ៏សម្បូរបែបរបស់ Dell តាមប្រព័ន្ធអ៊ីនធឺណិតតាមគេហទំព័រ (support.dell.com) លើការតម្លើង និង វិធីដោះស្រាយបញ្ហា។ សូមមើល “សេវាកម្មតាមប្រព័ន្ធ អ៊ីនធឺណិត ” នៅទំព័រទី 68 សម្រាប់បញ្ជីសេវាកម្មជំនួយជំនួយដ៏សម្បូរបែបច្រើនជាងនេះរបស់ Dell ។
- 5 ប្រសិនបើជំហានខាងលើនេះមិនអាចដោះស្រាយបញ្ហាបាន សូមមើល “ទំនាក់ទំនងជាមួយ Dell” នៅទំព័រទី 73 ។

 **កំណត់សំគាល់៖** អ្នកអាចទទួរស័ព្ទមកផ្នែកសេវាកម្មជំនួយ Dell ពីទូរស័ព្ទនៅកន្លែង ដែលជិតកុំព្យូទ័រដែលខូចនោះដើម្បីឱ្យ បុគ្គលិកជំនួយអាចជួយអ្នកជាមួយនីតិវិធីចាំបាច់នានា ។

 **កំណត់សំគាល់៖** ប្រព័ន្ធលេខកូដសេវាកម្មដែលលឿនពិសេសរបស់ Dell ប្រហែលជាមិនមាននៅគ្រប់ប្រទេសទេ ។ នៅពេលដែលប្រើប្រាស់ប្រព័ន្ធទូរស័ព្ទស្វ័យប្រវត្តិរបស់ Dell សូមអ្នកវាយលេខកូដសេវាកម្មលឿនដើម្បីបង្វែរការទូរស័ព្ទ ដោយផ្ទាល់ទៅកាន់បុគ្គលិកជំនួយដែលត្រឹមត្រូវ។ ប្រសិនបើអ្នកពុំមានលេខកូដសេវាកម្មលឿន សូមបើកមើលថតឯកសារ **Dell Accessories** ចុចពីរជងលើរូបតំណាង **Express Service Code** និង ធ្វើតាម ការណែនាំ។

សម្រាប់ការណែនាំលើការប្រើប្រាស់ជំនួយរបស់ Dell សូមមើល “ការជំនួយបច្ចេកទេស និងសេវាកម្មអតិថិជន” នៅទំព័រទី 68 ។

 **កំណត់សំគាល់៖** សេវាកម្មខ្លះខាងក្រោមនេះពុំអាចមាននៅគ្រប់តំបន់នៅក្រៅពីទ្វីបអាមេរិក ។ សូមទូរស័ព្ទមកតំណាងរបស់ Dell អំពីព័ត៌មានសេវាកម្មនេះ ។

ជំនួយបច្ចេកទេស និង សេវាកម្មអតិថិជន

សេវាកម្មជំនួយ Dell អាចឆ្លើយនិងសំណួររបស់អ្នកពី Dell™ hardware ។ បុគ្គលិកជំនួយរបស់យើង និងវិភាគ បញ្ហាដោយកុំព្យូទ័រ ដើម្បីផ្តល់ចម្លើយដែលលឿន ហើយត្រឹមត្រូវទៀត។

ដើម្បីទំនាក់ទំនងមកសេវាកម្មជំនួយ Dell សូមមើល “មុនអ្នកទូរស័ព្ទ” នៅ ទំព័រទី 71 និង មើលលេខទំនាក់ទំនងសម្រាប់ តំបន់ដែលអ្នករស់នៅ ឬ ចូលគេហទំព័រ support.dell.com ។

DellConnect™

DellConnect គឺជាឧបករណ៍ដ៏សាមញ្ញដែលអនុញ្ញាតឱ្យបុគ្គលិកជំនួយរបស់ Dell អាចចូលមើលម៉ាស៊ីនកុំព្យូទ័ររបស់ អ្នកតាមរយៈប្រព័ន្ធអ៊ីនធឺណិត ដើម្បីវិភាគបញ្ហា និង ជួសជុលដោយមានការអនុញ្ញាតរបស់អ្នក។ សម្រាប់ព័ត៌មានបន្ថែម សូមចូលគេហទំព័រ support.dell.com និង ចុច **DellConnect** ។

សេវាកម្មតាម ប្រព័ន្ធអ៊ីនធឺណិត

អ្នកអាចសិក្សាលើផលិតផល និង សេវាកម្ម Dell តាមគេហទំព័រដូចខាងក្រោម៖

www.dell.com

www.dell.com/ap (សម្រាប់តំបន់អាស៊ី/ប៉ាស៊ីហ្វិក)

www.dell.com/jp (សម្រាប់ប្រទេសជប៉ុន)

www.euro.dell.com (សម្រាប់តំបន់អឺរ៉ុប)

www.dell.com/la (សម្រាប់អាមេរិកខាងត្បូង និង ការ៉ាប៊ីន)

www.dell.ca (សម្រាប់ប្រទេសកាណាដា)

អ្នកអាចចូលមើលសេវាកម្មជំនួយ Dell តាមរយៈគេហទំព័រ និង អ៊ីមែលដូចខាងក្រោម៖

- គេហទំព័រសេវាកម្មជំនួយ៖

support.dell.com

support.jp.dell.com (សម្រាប់ប្រទេសជប៉ុន)

support.euro.dell.com (សម្រាប់តំបន់អឺរ៉ុប)

- អ៊ីមែលសេវាកម្មជំនួយ Dell :
mobile_support@us.dell.com
support@us.dell.com
la-techsupport@dell.com (សម្រាប់អាមេរិកខាងត្បូងនិងការរៀន)
- អ៊ីមែលផ្នែកលក់ និង ទីផ្សារ Dell :
apsupport@dell.com (សម្រាប់តំបន់អាស៊ីប៉ាស៊ីហ្វិក)
apmarketing@dell.com (សម្រាប់តំបន់អាស៊ីប៉ាស៊ីហ្វិក)
sales_canada@dell.com (សម្រាប់ប្រទេសកាណាដា)
- ប្រព័ន្ធការផ្ញើឯកសារដោយសម្ងាត់ (FTP) :
 ចូលគេហទំព័រ ftp.dell.com ដោយអ្នកប្រើប្រាស់សម្ងាត់
 និងប្រើប្រាស់អ៊ីមែលអ្នកជាលេខកូដសម្ងាត់។

សេវា AutoTech

សេវាស្វ័យប្រវត្តិ AutoTech របស់ Dell ផ្តល់នូវចម្លើយដែលបានកត់ត្រាទុក ចំពោះសំណួរតែងតែត្រូវបានសួរជា រឿយៗបំផុតដោយអតិថិជនរបស់ Dell អំពីម៉ាស៊ីនកុំព្យូទ័រជាក់តាមខ្លួន ឬ លើកុំព្យូទ័រ។

នៅពេលអ្នកទូរស័ព្ទមកសេវាស្វ័យប្រវត្តិ AutoTech សូមប្រើទូរស័ព្ទដែលអាចចុចបានរបស់អ្នក ដើម្បីជ្រើសរើសប្រធាន បទដែលស្របនឹងសំណួររបស់អ្នក ។ សម្រាប់លេខទូរស័ព្ទដើម្បីហៅក្នុងតំបន់របស់អ្នក សូមមើល “ទំនាក់ទំនងជាមួយ Dell” នៅទំព័រទី 73 ។

សេវាស្វ័យប្រវត្តិពិនិត្យស្ថានភាពការបញ្ជាទិញ

ដើម្បីពិនិត្យមើលស្ថានភាពនៃការបញ្ជាទិញផលិតផលណាមួយរបស់ Dell អ្នកអាចចូលគេហទំព័រ support.dell.com ឬ ទូរស័ព្ទមកកាន់សេវាស្វ័យប្រវត្តិ ពិនិត្យស្ថានភាពការបញ្ជាទិញ ព្រោះម៉ាស៊ីនចតសម្លេង ទុកនោះនិងសួររកព័ត៌មាន ដើម្បីស្វែងរកមើលស្ថានភាពការបញ្ជាទិញរបស់អ្នក ។ សម្រាប់លេខទូរស័ព្ទដើម្បីហៅក្នុងតំបន់ របស់អ្នក សូមមើល “ទំនាក់ទំនងជាមួយ Dell” នៅទំព័រទី 73 ។

បញ្ហាជាមួយការបញ្ជាទិញរបស់អ្នក

ប្រសិនបើអ្នកជួបបញ្ហាលើការបញ្ជាទិញរបស់អ្នក ដូចជាព័ត៌មានខ្លះ ខ្លះសម្រាប់ខុស ឬ ការគិតប្រាក់ខុស សូមទំនាក់ទំនង មកសេវាកម្មអតិថិជន Dell ។ សូមរក្សាវិក័យប័ត្រ និង ឯកសាររេវេខ្នប់នៅពេលហៅទូរស័ព្ទ។ សម្រាប់លេខទូរស័ព្ទ ដើម្បីហៅក្នុងតំបន់របស់អ្នក សូមមើល “ទំនាក់ទំនងជាមួយ Dell” នៅទំព័រទី 73 ។

ព័ត៌មានផលិតផល

ប្រសិនបើអ្នកត្រូវការព័ត៌មានផលិតផលផ្សេងៗទៀតរបស់ Dell ឬ ចង់បញ្ជាទិញ សូមចូលមើលគេហទំព័រ www.dell.com ។ សម្រាប់លេខទូរស័ព្ទ ដើម្បីហៅក្នុងតំបន់របស់អ្នក ឬ ចង់ពិភាក្សាជាមួយអ្នកជំនាញលក់ សូមមើល “ទំនាក់ទំនងជាមួយ Dell” នៅទំព័រទី 73 ។

ការបញ្ជូនសម្ភារៈដើម្បីជួសជុលតាមការធានា ឬការសងប្រាក់វិញ

សូមរៀបចំសម្ភារៈដែលត្រូវបញ្ជូនត្រលប់វិញ ដើម្បីជួសជុល ឬការទាមទារប្រាក់វិញ តាមនីតិវិធីខាងក្រោម :

- 1 ទូរស័ព្ទមក Dell ដើម្បីយកលេខអនុញ្ញាតដើម្បីបញ្ជូនសម្ភារៈត្រលប់វិញ និង សរសេរវារឿងស្តីអំពីការដាច់ដំបូលលើសំបក ក្នុងរយៈពេលខ្លីខាងក្រៅ។ សម្រាប់លេខទូរស័ព្ទដើម្បីហៅក្នុងតំបន់របស់អ្នក សូមមើល “ទំនាក់ទំនងជាមួយ Dell” នៅ ទំព័រទី 73 ។ សូមធ្វើមកជាមួយនូវវិក័យប័ត្រថតចម្លង និង លិខិតដែលរៀបរាប់ពីមូលហេតុនៃការបញ្ជូនត្រលប់។
- 2 សូមធ្វើមកជាមួយនូវបញ្ជីការវិភាគបញ្ហាថតចម្លង (សូមមើល “បញ្ជីការវិភាគបញ្ហា” នៅទំព័រទី 72) ដោយបង្ហាញពី ការធ្វើតេស្តដែលអ្នកបានធ្វើ និង សារមិនត្រឹមត្រូវ រឺនានាដែលបានរាយការណ៍ដោយការវិភាគបញ្ហារបស់ Dell (សូមមើល “ទំនាក់ទំនងជាមួយ Dell” នៅទំព័រទី 73) ។
- 3 សូមធ្វើមកជាមួយនូវឧបករណ៍នានារបស់សម្ភារៈនោះ (ខ្សែចរន្តអគ្គិសនី ឌីសកម្មវិធី សៀវភៅណែនាំ ។ល។) ប្រសិន បើការធ្វើត្រលប់នេះដើម្បីទាមទារប្រាក់វិញនោះ។
- 4 សូមធ្វើសម្ភារៈដែលត្រូវបញ្ជូនត្រលប់នេះក្នុងធុងរ៉ែដូប័ដើម (ឬ ប្រហាក់ប្រហែល)

អ្នកត្រូវទទួលខុសត្រូវចេញថ្លៃចំណាយបញ្ជី និង ធ្វើឱ្យប្រាកដថាសម្ភារៈទាំងនោះ នឹងត្រូវដឹកជញ្ជូនមកដល់ Dell និង ទទួល ខុសត្រូវរាល់ការបាត់បង់នានា ។
យើងនឹងមិនទទួលយកបញ្ជីដែលតម្រូវឱ្យមានការទៅប្រមូលយកទេ (C.O.D.) ។
ការបញ្ជូនត្រលប់ដែលខ្វះចំនុចណាមួយដូចមានចែងខាងលើ នឹងត្រូវបដិសេធនៅពេលទទួល និងបញ្ជូនឱ្យអ្នកវិញ។

មុនពេលហៅទូរស័ព្ទ



កំណត់សម្គាល់: រក្សាលេខកូដសេវាកម្មលើទ្រទ្រង់នៅជាមួយអ្នក នៅពេលហៅទូរស័ព្ទ ។ លេខកូដនេះ និងជួយប្រព័ន្ធទូរស័ព្ទ ជំនួយស្វ័យប្រវត្តិរបស់ Dell អាចដោះស្រាយប្រកបដោយប្រសិទ្ធភាព ។ គេសូមអ្នកពិនិត្យមើល Service Tag (បិទដាច់ខាងក្រោយ ឬ ក្រោមកុំព្យូទ័ររបស់អ្នក) ។

សូមចងចាំ ក្នុងការបំពេញ បញ្ជីការវិភាគបញ្ហា (សូមមើល“បញ្ជីការវិភាគបញ្ហា” នៅទំព័រទី 72) ។ ប្រសិនបើអាច សូមបើក កុំព្យូទ័ររបស់អ្នកមុនពេលទូរស័ព្ទមកកាន់ Dell និងហៅទូរស័ព្ទដែលនៅក្បែរកុំព្យូទ័រ។ អ្នកនឹងអាចត្រូវបានស្នើឱ្យវាយ Command ខ្លះនៅលើ Keyboard និងប្រាប់ពីព័ត៌មាននៅអំឡុងពេលប្រតិបត្តិការ ឬ ក៏សាកល្បងតាមជំហានដែល អាចនៅលើកុំព្យូទ័រខ្លួនឯង ។ ចូរធ្វើឱ្យប្រាកដថាឯកសារកុំព្យូទ័រមាននៅជាមួយអ្នក ។



ប្រុងប្រយ័ត្ន: មុនពេលដំណើរការកុំព្យូទ័ររបស់អ្នក ចូរធ្វើតាមសេចក្តីណែនាំអំពីសុវត្ថិភាពតាមឯកសារ ដូចដែលមាន ភ្ជាប់មកជាមួយក្នុងម៉ាស៊ីនកុំព្យូទ័ររបស់អ្នក។ សម្រាប់ព័ត៌មានបន្ថែមលើ ការអនុវត្តសុវត្ថិភាពនេះ ចូរពិនិត្យមើលក្នុង គេហទំព័រ: www.dell.com/regulatory_compliance ។

បញ្ជីការវិភាគបណ្តា

ឈ្មោះ :

កាលបរិច្ឆេទ :

អស័យដ្ឋាន :

លេខទូរស័ព្ទ :

Service Tag (លេខកូដបិទជាប់ខាងក្រោយ ឬ ក្រោមកុំព្យូទ័ររបស់អ្នក) :

លេខកូដសេវាកម្មលឿន :

លេខអនុញ្ញាតដើម្បីបញ្ជូនសម្ភារៈត្រលប់វិញ (ប្រសិនបើអ្នកបច្ចេកទេស Dell បានផ្តល់ឱ្យ) :

ប្រព័ន្ធប្រតិបត្តិការ និងជំនាន់ :

ឈ្មោះឧបករណ៍ :

កាតព្វកិច្ច :

តើអ្នកភ្ជាប់ជាមួយបណ្តាញឬទេ? ភ្ជាប់/មិនភ្ជាប់

បណ្តាញ ជំនាន់ និង ឧបករណ៍ភ្លើងបណ្តាញ :

កម្មវិធី និងជំនាន់ :

សូមមើលឯកសារប្រព័ន្ធប្រតិបត្តិការអ្នក ដើម្បីកំណត់មាតិកា ឯកសារចាប់ផ្តើមប្រព័ន្ធ ។
ប្រសិនបើកុំព្យូទ័រភ្ជាប់និងម៉ាស៊ីន ព្រីនធីរ សូមបោះពុម្ពឯកសារនិមួយៗ ឬ
កត់ត្រាមាតិកាឯកសារនិមួយៗមុនពេលហៅទូរស័ព្ទមក Dell ។

សារមិនត្រឹមត្រូវ កូដសំលេង ឬ កូដវិភាគបណ្តា :

រៀបរាប់បណ្តា និង វិធីដោះស្រាយបណ្តាដែលអ្នកបានធ្វើ :

ទំនាក់ទំនងមក Dell

សម្រាប់អតិថិជននៅសហរដ្ឋអាមេរិក សូមហៅមក 800-WWW-DELL (800-999-3355) ។



កំណត់សម្គាល់: ប្រសិនបើអ្នកពុំមានអ៊ីនធឺណិត សូមស្វែងរកព័ត៌មានទំនាក់ទំនងលើវិគីយប័ត្រជាវិទ្យុសម្រាប់ឯកសារវេទខ្លះ ការទូទាត់ប្រាក់ ឬ កាតាឡុកផលិតផល Dell ។

Dell ផ្តល់ជម្រើសសេវាកម្ម និងការជំនួយតាមទូរស័ព្ទ និង អ៊ីនធឺណិត។

ជម្រើសនេះមានការប្រែប្រួលតាមប្រទេស និង ផលិតផល ហើយសេវាកម្មខ្លះ ពុំមាននៅកន្លែងរបស់អ្នកទេ ។ ដើម្បីទាក់ទងមក Dell សួរពីការលក់ ការជំនួយបច្ចេកទេស សេវាកម្មអតិថិជន សូម៖

- 1 ចូលគេហទំព័រ support.dell.com និង បញ្ជាក់ប្រទេស ឬ តំបន់អ្នក ក្នុង **Choose A Country/Region** ដែលមានមែនឃ្ល (menu) ឡើងចុះនៅខាងក្រោមទំព័រ។
- 2 ចុច **Contact Us** នៅផ្នែកខាងឆ្វេងទំព័រ និង ជ្រើសរើសសេវាកម្ម ឬជំនួយដែលស្របតាមតម្រូវការអ្នក ។
- 3 ជ្រើសរើសវិធីទាក់ទងមកកាន់ Dell ដែលងាយស្រួលសម្រាប់អ្នក ។

បញ្ជីពាក្យ

B

លេខកូដសំលេង, 41

C

វិហារដង្ហែនៃហ្វូល និង សិតផឹក, 18

Program Compatibility wizard, 56

ការតភ្ជាប់

អ៊ីនធឺណិត, 16

អេក្រង, 9

បណ្តាញ, 13

ខ្សែបណ្តាញ, 11

ខ្សែចម្ងាយ, 12

Dell ការតភ្ជាប់, 73

D

Dell, 73

ការតភ្ជាប់, 73

Factory Image Restore

ការស្តារឡើងវិញនូវរូបភាព

ដែលមានស្រាប់, 64

ធ្វើបច្ចុប្បន្នភាពកម្មវិធី, 57

Support Utility ឧបករណ៍ជំនួយ, 57

សេវាបំរើអតិថិជន និងជំនួយ

បច្ចេកទេស, 68

Technical Update Service

សេវាធ្វើបច្ចុប្បន្នភាពបច្ចេកទេស, 57

Dell Diagnostics, 51

លេខកូដសំលេង, 41

Drivers and Utilities media

ការចាប់, 52

Dell Factory Image Restore

ការស្តារឡើងវិញនូវរូបភាព

ដែលមានស្រាប់, 64

Dell Technology Guide

សេចក្តីណែនាំពីបច្ចេកវិទ្យារបស់, 8

DellConnect ខែលខណ៍ក, 68

Desktop System Software

កម្មវិធីប្រព័ន្ធ Desktop, 7

ការវិភាគកម្រើកមេតាសញ្ញា

Dell ខែល (Dell), 51

ការរៀបចំឯកសារ

Dell Technology Guide

សេចក្តីណែនាំពីបច្ចេកវិទ្យារបស់, 8

Service Manual

កូដសៀវភៅណែនាំពីសេវា, 8

Drivers and Utilities media

មីឡេនៃជ្រាយវីរ និង គ្រឿងផ្សេងៗ, 7

Drivers and Utilities media

ជ្រាយវីរ និងមីឡេឧបករណ៍

Dell Diagnostics, 51

Drivers and Utilities media

ជ្រាយវីរ និងមីឡេឧបករណ៍, 60

ជ្រាយវីរ, 59

Drivers and Utilities media

- មីនៀនៃ ជ្រាយវីរ និង គ្រឿងផ្សេងៗ, 7
- ការកំណត់, 59
- ការតម្កើងឡើងវិញ, 59
- ត្រឡប់, 60

E

End User License Agreement (EULA), បញ្ចប់, 8

- ព័ត៌មានស្តីពី ប្រសិទ្ធភាព, 8
- សារដែលមានបញ្ជី លេខកូដសំលេង, 41

Express Service Code លេខកូដសេវារបស់, 7

F

Factory Image Restore ការស្តារឡើងវិញនូវប្រភពដែលមានស្រាប់, 64

Files and Settings Transfer Wizard ប្រដាប់, 18

ស្វែងរកព័ត៌មាន, 7

I

- អ៊ិនធឺណិត
 - ការតភ្ជាប់, 16
 - ការតម្កើង, 16

L

- ផ្លាកសញ្ញាអាជ្ញាប័ណ្ណ, 8
- លក្ខណៈ ដើម, 62

M

- កម្មវិធី
 - អ្វីដែលធ្វើ, 57
- យថាប្រភេទ
 - ឧបករណ៍ធ្វើ, 31
- មីនៀ
 - Drivers and Utilities ជ្រាយវីរ និង គ្រឿង ផ្សេងៗ, 7
 - ប្រព័ន្ធដំណើរការ, 7
 - អង្គចងចាំ
 - ការដោះស្រាយបញ្ហា, 54

N

- បណ្តាញ, 13
- ការតភ្ជាប់, 13

O

- Operating System media
 - មីនៀនៃ ប្រព័ន្ធដំណើរការ, 7
 - លេខកូដគន្លឹះផលិតផលនៃ, 8
 - ប្រព័ន្ធដំណើរការ
 - មីនៀ, 65
 - ការតម្កើងកម្មវិធីឡើងវិញ, 7
 - System Restore, 62

P

- លេខទូរស័ព្ទ, 73
- បញ្ហានានា
 - ស្តារឡើងវិញទៅកាន, 62

R

- ព័ត៌មានកែតម្រូវម
 - ាលីន, 8
- ការតម្លើងឡើងវិញ
 - ដោយរ៉ែ និង គ្រឿងផ្សេងៗ, 59
- ការតម្លើងកម្មវិធីឡើងវិញ
 - កម្មវិធី, 59

S

- ប្រព័ន្ធ S.M.A.R.T, 50
- ព័ត៌មានស្តីពីសុវត្ថិភាព, 8
- Service Manual
 - កូដសៀវភៅណែនាំពីសេវា, 8
- Service Manual
 - កូដសៀវភៅណែនាំផ្នែកសេវាកម្ម, 8
- Service Tag ផ្ទះកសេវា, 7
- តម្លើង
 - កុំព្យូទ័រ, 9
 - តម្លើងកុំព្យូទ័ររបស់, 14
 - អ៊ីនធឺណិត, 16
 - ការតម្លើងរបស់, 9
- កម្មវិធី
 - បញ្ហានានា, 56
 - ការតម្លើងកម្មវិធីឡើងវិញ, 59
 - ការដោះស្រាយបញ្ហា, 56-57

- យថាប្រភេទ
 - ទាំងអស់, 31
 - សម្លេង, 32
 - ឧបករណ៍សម្រាប់, 35
 - ការគ្រប, 37
 - ដោយរ៉ែ, 34
 - នៃបរិស្ថាន, 39
 - តំណភ្ជាប់, 33
 - អង្គចងចាំ, 32
 - នៃរូបរាង, 38
 - ថាមពល, 38
 - ព័ត៌មានស្តីពីប្រព័ន្ធ, 31
 - វិជេស្ត, 32
- ការចាប់, 51
- ព័ត៌មានជំនួយ, 8
- ត្រូវគ្នា, 67
 - Dell ការតភ្ជាប់, 73
 - DellConnect ខែលខណិក , 68
 - សេវាបំរើតាមអ៊ីនធឺណិត, 68
 - ក្នុងតំបន់, 68
 - សេវាបំរើអភិបាល និងជំនួយ
 - បច្ចេកទេស, 68
- System Restore
 - ការស្តារប្រព័ន្ធឡើងវិញ, 62
- System Restore
 - ស្តារប្រព័ន្ធឡើងវិញ, 62
 - ធ្វើអោយមាន, 64

T

- Terms and Conditions លក្ខខណ្ឌ, 8
- ការដោះស្រាយបញ្ហា, 41
 - អេក្រង, 56
 - កុំព្យូទ័រមិនឆ្លើយតប, 55

- Dell Diagnostics, 51
- សារដែលមានបញ្ហា, 43
- អង្គចងចាំ, 54
- ស្ថានភាពពន្លឺភ្លើងថាមពលអគ្គិសនី, 53
- ពន្លឺភ្លើងថាមពល, 41
- បែកកម្មវិធី, 55
- កម្មវិធី, 55-57
- ការណែនាំ, 53

U

- កម្មវិធី
- អ្វីដែលធ្វើ, 57

V

- មើល
- ពីក្រោយ, 22, 25, 28
- ការតភ្ជាប់, 23, 26, 29
- ខាងមុខ, 21

W

- ព័ត៌មានធានារ
- ាប, 8
- Windows License label
- ផ្លាកសញ្ញាអាជ្ញាប័ណ្ណ Windows, 8
- Windows Vista
- Dell Factory Image Restore
- ការស្តារឡើងវិញនូវរូបភាពដែលមានស្រាប់, 64
- Device Driver Rollback ត្រឡប់, 60
- Program Compatibility wizard, 56

- System Restore
- ការស្តារប្រព័ន្ធឡើងវិញ, 62

Windows XP

- Device Driver Rollback ត្រឡប់, 60
- Files and Settings Transfer Wizard, 18
- ការតម្លើងកម្មវិធីឡើងវិញ, 7
- ការតម្លើងការតភ្ជាប់, 17
- System Restore, 62
- ប្រដាប់, 18, 56